

KALE

Gücün Kalesi, Kale'nin Gücü!



HİKOKI

KL PRO

KL ECO

Gücün Profesyoneli,
Profesyonelin Gücü!

Gücün Ustası,
Ustanın Gücü!

Gücün Kullanıcısı,
Kullanıcının Gücü!

2026

KAMPANYALI

FİYAT LİSTESİ



www.kalemakina.com

BRUSHLESS

Kömürlü motorlara kıyasla daha kompakt tasarımları sayesinde aletlerin boyutunu ve ağırlığını azaltır, kullanım kolaylığı sağlar. Yoğun kullanımda bile kömürsüz motorlar, armatür yanması veya kolektör aşınması gibi sorunlar olmadan ürün ömrünü ciddi şekilde uzatır. Ayrıca karbon kömür değişimi gerektirmez.



Tek batarya paketi, iki voltaj sınıfı. Yeni ve yenilikçi MULTI VOLT batarya sistemi. 36V lityum-iyon bataryalar 18V sınıfındaki akülü aletlerle uyumludur. Akıllı bağlantı teknolojisi sayesinde alet, kullanılan ürüne bağlı olarak voltajı otomatik olarak 18V veya 36V'a geçirir.



UVP, titreşimi azaltmak ve çalışma verimliliğini artırmak için iç titreşim emiciler ve darbeyi sönmüleyen tutma kollarını bir araya getirir. Bu sayede daha düşük titreşim ve daha konforlu kullanım sağlanır.



Çalışma sırasında alet aniden aşırı zorlandığında RFC sistemi motoru durdurarak ana ünitenin burkulmasını ve kontrol kaybını azaltır.



Dahili ivme sensörü, aletin eğildiğini algılar ve kullanıcıyı uyarır. Bu özellik sayesinde delme açısı otomatik olarak ayarlanır ($\pm 5^\circ$) ve dik delik açma verimliliği artar.



Çift Yalıtım



Elektronik Sabit Hız Kontrolü



Elektronik Yumuşak Başlatma



Değişken Hız



Rastgele Orbital Hareket



Mil Kilidi



Fren



Fren



Darbe Emici Tutma Kolu



Üfleme Fonksiyonu



Altıgen (Hex) Uç Bağlantısı



Altıgen (Hex) Uç Bağlantısı

Li-ion

Lityum-iyon bataryalar için özel olarak tasarlanmış dahili elektronik kontrol devresi bulunur. Bu sistem bataryayı korur, performansını artırır ve güvenli çalışma koşullarını sürekli sağlar. Böylece bataryalar geleneksel bataryalara kıyasla daha fazla şarj döngüsünü sorunsuz şekilde kabul eder.



IP (Ingress Protection – Giriş Koruması), elektrikli ekipman muhafazalarının tehlikeli parçalara erişime, katı yabancı cisimlerin ve suyun içeri girmesine karşı sağladığı koruma seviyesini belirten, Uluslararası Elektroteknik Komisyonu (IEC) tarafından geliştirilmiş bir standarttır.



AHB, alüminyum gövde yapısı sayesinde yüksek dayanıklılık ve uzun ömür sağlar. Isıyı daha iyi dağıtarak aşırı ısınmayı azaltır ve zorlu çalışma koşullarında bile aletin performansını korur.



LVH, üst üniteye kauçuk sönmüleyiciler ve alt üniteye menteşeli bir yapıdan oluşur. Bu tasarım titreşimi ve kullanıcı yorgunluğunu azaltmaya yardımcı olur.



XACT CUT LED aydınlatma sistemi, LED ışık kullanarak bıçağın malzeme üzerinde keseceği noktada gölge oluşturur. Bu sayede daha hassas ve verimli kesim yapılır.



2 Kademeli Vites



Çoklu Hız Ayarları



Sağ / Sol Dönüş (Tersine Dönebilme)



Kayırmalı Kavrama



Orbital Kesme Hareketi



Toz Emme Özellikli



Derin Kesim



Beyaz LED Işık



SDS Max Uç Bağlantısı



SDS Plus Uç Bağlantısı



- Akülüler
- Bataryalar
- Şarj cihazları

(2 - 11 sayfa)

1



- Matkaplar
- Darbeli somun sıkımlar

(12 - 14 sayfa)

2



- Avuç taşlamalar
- Büyük taşlamalar
- Polisajlar
- Kalıpcı taşlamalar

(15 - 17 sayfa)

3



- Kırıcı deliciler
- Kırıcılar

(18 - 20 sayfa)

4



- Profil kesme
- Daire testereler
- Freze

21 sayfa)

5



- Eksantrik zımpara
- Panya
- Sıcak hava tabancası

(22 sayfa)

6



- Dekupajlar
- Tilki kuyruğu

(23 sayfa)

7

36V

Elektrikli Performansı AKÜ RAHATLIĞI!

1.000 Watt üzerinde **GÜÇ** Sunar



Mevcut 18V – 5.0 Ah akülü makineler 500W civarında güç üretebilirken, MultiVolt 36 Volt makinelerle eşleştirilen MultiVolt Lityum-iyon aküler, 1.000W üzerinde benzersiz kablosuz güç sunar.



UC18YSL3WHZ 18 V Makinelere takıldığında cihaza uyum sağlar ve 5.0 Ah kapasitede çalışır.



2 Adet BSL36A18X (Batarya)
+
1 Adet UC18YSL3 (Şarj Cihazı)



360 \$

UC18YSL3WJZ 18 V Makinelere takıldığında cihaza uyum sağlar ve 8.0 Ah kapasitede çalışır.



2 Adet BSL36B18X (Batarya)
+
1 Adet UC18YSL3 (Şarj Cihazı)



450 \$

UC18YTSL 14.4 V - 18 V 4'lü Batarya Şarj Cihazı



MODEL	VOLTAJ (Volt)	ŞARJ TİPİ	VERSİYON
UC18YTSL	14.4 - 18V	Li-ion	Slide Tip

- * Aynı anda 4 adet farklı kapasitede batarya şarj etme imkanı
- * 2 x USB giriş ile akıllı telefon şarj edebilme imkanı
- * Prize bağlı iken uzatma kablosu olarak kullanılabilir
- * Tutma sapı ile rahat taşıma imkanı.
- * 36 V bataryalar ile uyumludur.

220 \$

MultiVolt BATARYALAR



MODEL	AKÜ TİPİ	VERSİYON	VOLTAJ (Volt)	AKÜ KAPASİTESİ (Ah)	FİYAT (USD)
BSL36A18X	Li-ion	Slide Tip	36-18	2.5 - 5.0	160,00 \$
BSL36B18X	Li-ion	Slide Tip	36-18	4.0 - 8.0	200,00 \$

UC18YSL3 ŞARJ MAKİNASI



MODEL	VOLTAJ	ŞARJ TİPİ	VERSİYON	FİYAT (USD)
UC18YSL3*	14.4 - 18V	Li-ion	Slide Tip	80,00 \$

(* MultiVolt serisi aküler için UC 18YSL3 şarj cihazı kullanılmalıdır.)

AKÜLÜ DARBELİ MATKAP VİDALAMA / AKÜLÜ DARBELİ KIRICI - DELİCİLER

DV36DC 36 V / 155-100 Nm Akülü Darbeli Matkap Vidalama



- MULTI-VOLT akü teknolojisi: AC Güç, DC Özgürlük
- Duvarda delme için darbeleri delme fonksiyonu
- Sabit hız kontrolü, motorun yük altında bile hızını korumasını sağlamak için ekstra güç sağlar.
- Reaktif Kuvvet Kontrolü (RFC), makine çalışma sırasında aniden aşırı yüklenme yaşarsa motoru durdurur
- 32 dakika şarj süresi ve USB çıkışı ile hızlı şarj cihazı
- Yan tutamak, 11 farklı konumda ayarlanabilir.

MODEL	DV36DC	
Akü voltajı	36 V	
	Hafif Çelik	20 mm
	Yumuşak Ahşap	118 mm
Kapasite	Tuğla	22 mm
	Ahşap Vidası	16x100 mm
	Makina Vidası	6 mm
Tork	Sert	155 Nm
	Yumuşak	100 Nm
Devir Hızı	Yüksek	0 - 2200 dev/dk
	Düşük	0 - 550 dev/dk
Darbe sayısı	Yüksek	0 - 33000 dar/dk
Akü süz Ağırlık	2.1 kg	



YENİ

Tek Makina (çanta içinde)	2.5 Ah	4.0 Ah
	2 x BSL36A18X (Batarya)	2 x BSL36B18X (Batarya)
	1 x UC18YSL3 (Şarj Cihazı)	1 x UC18YSL3 (Şarj Cihazı)
340 \$	680 \$	770 \$

Standart aksesuarlar
1 tutamak, 1 çanta



WH36DC 36 V / 215 Nm Akülü Darbeli Vidalama



- MULTI-VOLT akü teknolojisi: AC Güç, DC Özgürlük
- Güçlü ve hızlı iş için 215 Nm sabit tork
- Kompakt ve hafif: optimum manevra kabiliyeti için sadece 114 mm ve 1,6 kg
- Çok çeşitli vidalar ve malzemeler için 5 fonksiyon: yumuşak, güç, otomatik durdurma, cıvata ve kendinden kılavuzlu vidalar
- Cıvata veya somunların hızlı ve verimli bir şekilde sıkılması veya gevşetilmesi için cıvata modu
- En zorlu hava koşulları ve yüksek toz direnci için toz ve su girişine karşı üstün koruma sağlayan IP56

MODEL	WH36DC	
Akü voltajı	36 V	
	Sıradan Cıvata	5 - 18 mm
Kapasite	Yüksek Mukavemetli Cıvata	5 - 14 mm
	Makine Vidası	4 - 10 mm
	Akıllı Vida	3.5 - 6 mm
Uç Girişi	Altıgen	1/4" (6.35 mm)
Sıkma Torku	215 Nm	
	Yumuşak Mod	0 - 900 dev/dk
	Normal Mod	0 - 2900 dev/dk
	Güç Modu	0 - 3400 dev/dk
	Akıllı Vida Modu	0 - 2900 dev/dk
Devir Hızı	Yumuşak Mod	0 - 2000 dar/dk
	Normal Mod	0 - 4100 dar/dk
	Güç Modu	0 - 4100 dar/dk
	Akıllı Vida Modu	0 - 2200 dar/dk
Tam Yüklü Darbe Sayısı	0.9 kg	
Akü süz Ağırlık	0.9 kg	



Tek Makina (çanta içinde)	2.5 Ah	4.0 Ah
	2 x BSL36A18X (Batarya)	2 x BSL36B18X (Batarya)
	1 x UC18YSL3 (Şarj Cihazı)	1 x UC18YSL3 (Şarj Cihazı)
260 \$	600 \$	690 \$

Standart aksesuarlar
1 çanta



DH3628DA 36 V / 28 mm Akülü Kırıcı Delici



- MULTI-VOLT akü teknolojisi: AC Güç, DC Özgürlük
- Üç çalışma modu: delme, darbeleri delme ve kırma
- Kompakt, hafif ve ergonomik tasarım
- Sabit hız kontrolü, motorun yük altında bile hızını korumasını sağlamak için ekstra güç sağlar
- Reaktif Kuvvet Kontrolü (RFC), makine çalışma sırasında aniden aşırı yüklenme yaşarsa motoru durdurur.
- Çalışma yüzeyinin net bir şekilde görülebilmesi için entegre LED ışık

MODEL	DH3628DA	
Akü voltajı	36 V	
	Beton	28 mm
Kapasite	Çelik	13 mm
	Ahşap	32 mm
Uç Tipi	SDS-plus	
Devir Hızı	0 - 950 dev/dk	
Tam Yüklü Darbe Sayısı	0 - 4300 dar/dk	
Darbe Kuvveti	3.2 Joule	
Akü süz Ağırlık	3.2 kg	



YENİ

Tek Makina (çanta içinde)	2.5 Ah	4.0 Ah
	2 x BSL36A18X (Batarya)	2 x BSL36B18X (Batarya)
	1 x UC18YSL3 (Şarj Cihazı)	1 x UC18YSL3 (Şarj Cihazı)
520 \$	860 \$	950 \$

Standart aksesuarlar
1 tutamak, 1 derinlik mastarı, 1 çanta



AKÜLÜ DARBELİ SOMUN SIKMALAR

WR36DE 36 V / 770 Nm / 1/2" Akülü Darbeli Somun Sıkma



- MULTI-VOLT akü teknolojisi: AC Güç, DC Özgürlük
- Zorlu uygulamalar için 770 Nm'ye varan yüksek sıkma torku ve 1.050 Nm'ye varan gevşetme torku
- En zorlu hava koşulları ve yüksek toz direnci için toz ve su girişine karşı üstün koruma sağlayan IP56
- Farklı uygulamalar için 4 hız ayarı ve 4 otomatik durdurma fonksiyonu
- Otomatik durdurma fonksiyonu, vidaların aşırı sıkılmasını önlemek için önceden ayarlanmış bir süreden sonra aleti durdurur

MODEL	WR36DE	
Akü voltajı	36 V	
Kapasite	Cıvata	M10 - M24
	Yüksek Mukavemetli Cıvata	M10 - M20
Uç Girişi	Kare Soket	1/2" (12.7 mm)
Max Tork	1050 Nm	
Devir Hızı	Düşük Mod 1	0 - 1500 dev/dk
	Düşük Mod 2	0 - 1800 dev/dk
	Orta Mod	0 - 2100 dev/dk
	Yüksek Mod	0 - 2400 dev/dk
Darbe sayısı	Düşük Mod 1	0 - 2200 dar/dk
	Düşük Mod 2	0 - 2600 dar/dk
	Orta Mod	0 - 3000 dar/dk
Aküsüz Ağırlık	Yüksek Mod	0 - 3400 dar/dk
	1.9 kg	



Tek Makina (çanta içinde)	2.5 Ah 2 x BSL36A18X (Batarya) 1 x UC18YSL3 (Şarj Cihazı)	4.0 Ah 2 x BSL36B18X (Batarya) 1 x UC18YSL3 (Şarj Cihazı)
300 \$	640 \$	730 \$

Standart aksesuarlar
1 çanta



WR36DG 36 V / 2000 Nm / 1/2" Akülü Darbeli Somun Sıkma



- MULTI-VOLT akü teknolojisi: AC Güç, DC Özgürlük
- Zorlu uygulamalar için 1.400 Nm'ye varan güçlü sıkma torku ve 2.000 Nm'ye varan gevşetme torku
- En zorlu hava koşulları ve yüksek toz direnci için toz ve su girişine karşı üstün koruma sağlayan IP56
- Entegre batarya sönümlenme sistemi, batarya arayüzünün ve cihazın ömrünü uzatır
- Çeşitli uygulamalara en iyi uyum sağlamak için işteğe bağlı otomatik durdurma / yavaşlatma modları

MODEL	WR36DG	
Akü voltajı	36 V	
Kapasite	Cıvata	M12 - M33
	Yüksek Mukavemetli Cıvata	M10 - M24
Uç Girişi	Kare Soket	1/2" (12.7 mm)
Max Tork	2000 Nm	
Devir Hızı	Mod 4	0 - 1500 dev/dk
	Mod 3	0 - 1200 dev/dk
	Mod 2	0 - 900 dev/dk
	Mod 1	0 - 600 dev/dk
Darbe sayısı	Mod 4	0 - 2500 dar/dk
	Mod 3	0 - 2200 dar/dk
	Mod 2	0 - 1900 dar/dk
Aküsüz Ağırlık	Mod 1	0 - 1600 dar/dk
	3.2 kg	



Tek Makina (çanta içinde)	2.5 Ah 2 x BSL36A18X (Batarya) 1 x UC18YSL3 (Şarj Cihazı)	4.0 Ah 2 x BSL36B18X (Batarya) 1 x UC18YSL3 (Şarj Cihazı)
400 \$	740 \$	830 \$

Standart aksesuarlar
1 çanta



WR36DF 36 V / 2400 Nm / 3/4" Akülü Darbeli Somun Sıkma



- MULTI-VOLT akü teknolojisi: AC Güç, DC Özgürlük
- Zorlu uygulamalar için 1.900 Nm'ye varan güçlü sıkma torku ve 2.400 Nm'ye varan gevşetme torku
- En zorlu hava koşulları ve yüksek toz direnci için toz ve su girişine karşı üstün koruma sağlayan IP56
- Entegre batarya sönümlenme sistemi, batarya arayüzünün ve cihazın ömrünü uzatır
- Çeşitli uygulamalara en iyi uyum sağlamak için işteğe bağlı otomatik durdurma / yavaşlatma modları

MODEL	WR36DF	
Akü voltajı	36 V	
Kapasite	Cıvata	M12 - M36
	Yüksek Mukavemetli Cıvata	M10 - M27
Uç Girişi	Kare Soket	3/4" (19 mm)
Max Tork	2400 Nm	
Devir Hızı	Mod 4	0 - 1500 dev/dk
	Mod 3	0 - 1200 dev/dk
	Mod 2	0 - 900 dev/dk
	Mod 1	0 - 600 dev/dk
Darbe sayısı	Mod 4	0 - 2600 dar/dk
	Mod 3	0 - 2200 dar/dk
	Mod 2	0 - 1900 dar/dk
Aküsüz Ağırlık	Mod 1	0 - 1200 dar/dk
	3.2 kg	



Tek Makina (çanta içinde)	2.5 Ah 2 x BSL36A18X (Batarya) 1 x UC18YSL3 (Şarj Cihazı)	4.0 Ah 2 x BSL36B18X (Batarya) 1 x UC18YSL3 (Şarj Cihazı)
420 \$	760 \$	850 \$

Standart aksesuarlar
1 çanta



AKÜLÜ TAŞLAMA / AKÜLÜ DAİRE TESTERE / AKÜLÜ TILKI KUYRUĞU TESTERE

G3613DVE 36 V / 125 mm Akülü Taşlamalar



- MULTI-VOLT akü teknolojisi: AC Güç, DC Özgürlük
- Kompakt gövde ve küçük kavrama çevresi
- Farklı uygulamalar ve malzemeler için değişken hız ayarı
- Büyük iki kademeli paletli anahtar sayesinde gelişmiş kullanıcı güvenliği
- Gelişmiş kontrol için yumuşak başlangıç
- Yeniden başlatma önleyici koruma, istem dışı yeniden başlatma nedeniyle kazaları önler
- Geri tepme koruma sistemi, dönüş hızı düşerse motoru durdurur

MODEL	G3613DVE	
Akü voltajı	36 V	
Disk	Dış Çap	125 mm
	İç Çap	22.23 mm
İş Mili	M14 x 2	
Devir Hızı	Vites Modu	3200 - 10000 dev/dk
	Otomatik Mod	5500 dev/dk
Aküsüz Ağırlık	2.1 kg	



Tek Makina (çanta içinde)	2.5 Ah 2 x BSL36A18X (Batarya) 1 x UC18YSL3 (Şarj Cihazı)	4.0 Ah 2 x BSL36B18X (Batarya) 1 x UC18YSL3 (Şarj Cihazı)
340 \$	680 \$	770 \$



Standart aksesuarlar
1 tutamak, 1 anahtar, 1 çanta

CR36DA 36 V / 28 mm Akülü Tilki Kuyruğu Testere



- MULTI-VOLT akü teknolojisi: AC Güç, DC Özgürlük
- HiKOKI'nin etkili titreşim önleme sistemi (UVP) sayesinde çok düşük titreşimler.
- Benzersiz orbital kesme mekanizması - akülü aletlerde bir ilk
- Birçok uygulama için dört elektrikli strok hızı ayarı ve ek otomatik mod (AT modu)
- Yüksek kullanım kolaylığı için aletsiz testere bıçağı değişimi (PL sistemi)
- Uzun testere bıçaklarının güvenli yönlendirilmesi için aletsiz ayarlanabilir kılavuz pabuç

MODEL	CR36DA	
Akü Voltajı	36 V	
Kapasite	Yumuşak Çelik Boru	130 mm
	PVC Boru	130 mm
	Ahşap	300 mm
Stroke Boyu	Yumuşak Çelik Plaka	19 mm
		32 mm
Yüksüz Hızı	0-3000 dev/dk	
Aküsüz Ağırlık	3.9 kg	



Tek Makina (çanta içinde)	2.5 Ah 2 x BSL36A18X (Batarya) 1 x UC18YSL3 (Şarj Cihazı)	4.0 Ah 2 x BSL36B18X (Batarya) 1 x UC18YSL3 (Şarj Cihazı)
420 \$	760 \$	850 \$



Standart aksesuarlar
1 çanta, 1 bıçak

AKÜLÜ DARBELİ - DARBESİZ VİDALAMA MATKAPLAR

DV12DA - 2.5 12 V / 38 Nm Akülü Darbeli Vidalama Matkap



- Sınıfındaki en yüksek tork – 38Nm
- Optimum kullanım için 2 vitesli şanzımana sahip kompakt ve hafif akülü darbeli matkap
- Rahat kullanım ve güvenli tutuş için ergonomik tasarım ve kauçuk yüzey
- Duvarda delme için mekanik darbeli delme fonksiyonu
- Kolay ve güvenli uç ve matkap değişimi için 10 mm tek kovanlı anahtarsız mandren
- Çalışma alanının iyi aydınlatılması için entegre LED



18v

MODEL	DV12DA	
Akü voltajı	12 V	
Delme çapı	Çelik	10 mm
	Ahşap	29 mm
	Tuğla	8 mm
Sıkma Torku	15 / 38 Nm	
Darbe Oranı	0-5250/ 0-21000 dar/dk	
Devir	0-350/ 0-1400 dev/dk	
Ağırlık	1.2 kg	

LI-ION BATTERY

2.5 Ah

2 x 2.5 Ah
(Batarya)
1 x UC12SL
(Şarj Cihazı)

190 \$



Standart aksesuarlar

1 çanta, 2 akü, 1 şarj makinesi

DS18DA 18 V / 50 Nm Akülü Darbesiz Vidalama Matkap



- Optimum kullanım için 2 vitesli şanzımana sahip kompakt ve hafif akülü matkap
- Geniş bir uygulama yelpazesi için 20 kademeli tork ayarı
- Kolay ve güvenli uç veya matkap değişimi için 13 mm tek kovanlı anahtarsız mandren
- Rahat kullanım ve güvenli tutuş için ergonomik tasarım ve kauçuk yüzey
- Çalışma alanının iyi aydınlatılması için entegre LED



18v

MODEL	DS18DA	
Akü voltajı	18 V	
Delme çapı	Çelik	13 mm
	Ahşap	36 mm
	Tuğla	13 mm
Sıkma Torku	18 / 50 Nm	
Devir	0-350 / 0-1400 dev/dk	
Akü Ağırlık	0.9 kg	

LI-ION BATTERY

2.0 Ah

2 x 2.0 Ah
(Batarya)
1 x UC18YFSL
(Şarj Cihazı)

(çanta içinde)

170 \$

5.0 Ah

2 x 5.0 Ah
(Batarya)
1 x UC18YFSL
(Şarj Cihazı)

(çanta içinde)

280 \$



DV18DA 18 V / 50 Nm Akülü Darbeli Vidalama Matkap



- Optimum kullanım için 2 vitesli şanzımana sahip kompakt ve hafif akülü darbeli matkap
- Duvarda delme için mekanik darbeli delme fonksiyonu
- Geniş bir uygulama yelpazesi için 20 kademeli tork ayarı
- Geniş bir aksesuar yelpazesi için 13 mm anahtarsız mandren
- Rahat kullanım ve güvenli tutuş için ergonomik tasarım ve kauçuk yüzey
- Çalışma alanının iyi aydınlatılması için entegre LED



18v

MODEL	DV18DA	
Akü voltajı	18 V	
Delme çapı	Çelik	13 mm
	Ahşap	36 mm
	Tuğla	13 mm
Sıkma Torku	18 / 50 Nm	
Darbe Oranı	0-5250/ 0-21000 dar/dk	
Devir	0-350/ 0-1400 dev/dk	
Akü Ağırlık	1.0 kg	

LI-ION BATTERY

2.0 Ah

2 x 2.0 Ah
(Batarya)
1 x UC18YFSL
(Şarj Cihazı)

(çanta içinde)

175 \$

5.0 Ah

2 x 5.0 Ah
(Batarya)
1 x UC18YFSL
(Şarj Cihazı)

(çanta içinde)

285 \$



AKÜLÜ DARBELİ VIDALAMA MATKAPLAR / AKÜLÜ DARBELİ VIDALAMA

DV18DD 18 V / 55 Nm Akülü Darbeli Vidalama Matkap



- Maksimum 55Nm sıkma torkuna sahip güçlü kömürsüz motor
- 2 vitesli şanzımana sahip kompakt ve hafif akülü darbeli matkap
- Elektrik freni
- Optimum kontrol ve daha uzun süre konforlu çalışma için ergonomik yumuşak dokunuşlu sap
- Geniş bir uygulama yelpazesi için 20 kademe tork ayarı
- Çalışma alanının iyi aydınlatılması için entegre LED



18v

MODEL	DV18DD
Akü voltajı	18 V
Delme çapı	Çelik 13 mm
	Ahşap 36 mm
	Tuğla 13 mm
Sıkma Torku	26 / 55 Nm
Darbe Oranı	0-6600/ 0-25500 dar/dk
Devir	0-440/ 0-1700 dev/dk
Akü süz Ağırlık	0.75 kg

LI-ION BATTERY

BRUSH LESS MOTOR

Tek Makina (karton kutu)	2.0 Ah 2 x 2.0 Ah (Batarya) 1 x UC18YFSL (Şarj Cihazı)	5.0 Ah 2 x 5.0 Ah (Batarya) 1 x UC18YFSL (Şarj Cihazı)
100 \$	230 \$	340 \$



DV18DE 18 V / 70 Nm Akülü Darbeli Vidalama Matkap



- Toplam uzunluk sadece 159 mm. Maksimum manevra kabiliyeti ve kullanım kolaylığı
- Zorlu uygulamaları hızla tamamlamak için yüksek tork ve yüksek hız
- Yüksek performans, daha az aşınma ve yıpranma ve daha fazla dayanıklılık için kömürsüz motor
- Reaktif Kuvvet Kontrolü (RFC), çalışma sırasında makine aniden aşırı yüklenirse motoru durdurur
- Farklı uygulamalar için 22 tork ayarı



18v

MODEL	DV18DE
Akü voltajı	18 V
Delme çapı	Çelik 13 mm
	Ahşap 52 mm
	Tuğla 13 mm
Sıkma Torku	40 / 70 Nm
Darbe Oranı	0-30000 dar/dk
Devir	0-550/ 0-2000 dev/dk
Akü süz Ağırlık	1.2 kg

LI-ION BATTERY

BRUSH LESS MOTOR

RFC REACTIVE FORCE CONTROL

Tek Makina (karton kutu)	2.0 Ah 2 x 2.0 Ah (Batarya) 1 x UC18YFSL (Şarj Cihazı)	5.0 Ah 2 x 5.0 Ah (Batarya) 1 x UC18YFSL (Şarj Cihazı)
200 \$	330 \$	440 \$



WH18DA 18 V / 140 Nm Akülü Darbeli Vidalama



- M14 boyutuna kadar metrik vidaların sabitlenmesi için güçlü tork
- Kompakt ve hafif gövde sayesinde dar alanlarda rahat kullanım
- Çalışma alanının iyi aydınlatılması için entegre LED



18v

MODEL	WH18DA
Akü voltajı	18 V
Kapasite	Sıradan Cıvata M5-M14
	Yüksek Mukavemetli Cıvata M5-M12
	Makine Vidası 4 - 8 mm
Devir Hızı	0-2700 dev/dk
Darba Sayısı	0-3600 dar/dk
Sıkma Torku	140 Nm
Akü süz Ağırlık	0.9 kg

LI-ION BATTERY

Tek Makina (karton kutu)	2.0 Ah 2 x 2.0 Ah (Batarya) 1 x UC18YFSL (Şarj Cihazı)	5.0 Ah 2 x 5.0 Ah (Batarya) 1 x UC18YFSL (Şarj Cihazı)
120 \$	250 \$	360 \$



1

AKÜLÜ DARBELİ VİDALAMA - AKÜLÜ DARBELİ SOMUN SIKMA

WH18DC 18 V / 210 Nm Akülü Darbeli Vidalama



- Güçlü ve hızlı: En zorlu işler için 210 Nm'lik sabit tork
- Kompakt ve Hafif: Dar alanlarda gün boyu zahmetsizce çalışmak için sadece 114 mm ve 1,6 kg ağırlık
- Hassas tetik anahtarı, hassas vidaların aşırı sıkılmaması için aleti 100 rpm'de başlatır
- Çok çeşitli vidalar ve malzemeler için 5 fonksiyon: yumuşak, güç, otomatik durdurma, civata ve kendinden kılavuzlu vidalar



18v

MODEL	WH18DC	
Akü voltajı	18 V	
Kapasite	Sıradan Civata	5 - 18 mm
	Yüksek Mukavemetli Civata	5 - 14 mm
	Küçük Vida	4 - 10 mm
	Akıllı Vida	3.5 - 6 mm
Uç Girişi	Altıgen 1/4" (6.35 mm)	
Sıkma Torku	210 Nm	
	Yumuşak Mod	0 - 900 dev/dk
	Normal Mod	0 - 2900 dev/dk
	Güç Modu	0 - 3400 dev/dk
	Akıllı Vida Modu	0 - 2900 dev/dk
Devir Hızı	Yumuşak Mod	0 - 1900 dar/dk
	Normal Mod	0 - 4000 dar/dk
	Güç Modu	0 - 4000 dar/dk
Tam Yüklü Darbe Sayısı	0 - 2100 dar/dk	
	Akıllı Vida Modu	0 - 2100 dar/dk
Akü süz Ağırlık	0.9 kg	

IP56

LI-ION BATTERY

BRUSH LESS MOTOR



Tek Makina (karton kutu)	2.0 Ah 2 x 2.0 Ah (Batarya) 1 x UC18YFSL (Şarj Cihazı)	5.0 Ah 2 x 5.0 Ah (Batarya) 1 x UC18YFSL (Şarj Cihazı)
	(çanta içinde)	(çanta içinde)
220 \$	350 \$	460 \$

WR18DF 18 V / 220 Nm Akülü Darbeli Somun Sıkma



- 220Nm yüksek tork ile güvenilir performans
- Kompakt ve hafif gövde sayesinde dar alanlarda rahat kullanım
- Çalışma alanının iyi aydınlatılması için entegre LED



18v

MODEL	WR18DF	
Akü voltajı	18 V	
Sıkma kapasitesi	Std. civata	M10 - M16
	Sert civata	M8 - M14
Sıkma torku	220 Nm	
Devir Hızı	0-2400 dev/dk	
Darbe sayısı	0-3200 dar/dk	
Uç girişi	1/2" kare soket	
Akü süz Ağırlık	1.0 kg	

LI-ION BATTERY



Tek Makina (karton kutu)	2.0 Ah 2 x 2.0 Ah (Batarya) 1 x UC18YFSL (Şarj Cihazı)	5.0 Ah 2 x 5.0 Ah (Batarya) 1 x UC18YFSL (Şarj Cihazı)
	(çanta içinde)	(çanta içinde)
120 \$	250 \$	360 \$

WR18DH 18 V / 345 Nm Akülü Darbeli Somun Sıkma



- Sınıfının en güçlüsü ve hızlısı; 345 Nm.
- Kompakt ve hafif: 144 mm ve 2.0 kg ağırlık
- Civataların aşırı sıkılmasını önlemek için Auto-Stop fonksiyonu
- Sökülen civataların düşmesini engelleyen Auto-Slow fonksiyonu
- Motor ısı üretimini düşük tutan HİKOKI teknolojisi ile rakip ürünlere göre daha fazla ve sürekli çalışma
- Kolayca soket takma-çıkarma



18v

MODEL	WR18DH	
Akü voltajı	18 V	
Sıkma kapasitesi	Std. civata	M10 - M20
	Sert civata	M10 - M16
Sıkma torku	345 Nm	
Devir hızı	Düşük Mod	0-1200dev/dk
	Orta Mod	0-2400 dev/dk
	Tekli Mod	0-1800 dev/dk
Darbe sayısı	0-2800 dev/dk	
	Yük Modu	0-2800 dev/dk
Uç girişi	1/2" kare soket	
Akü süz Ağırlık	1.3 kg	

IP56

LI-ION BATTERY

BRUSH LESS MOTOR



Tek Makina (karton kutu)	2.0 Ah 2 x 2.0 Ah (Batarya) 1 x UC18YFSL (Şarj Cihazı)	5.0 Ah 2 x 5.0 Ah (Batarya) 1 x UC18YFSL (Şarj Cihazı)
	(çanta içinde)	(çanta içinde)
250 \$	380 \$	490 \$

AKÜLÜ AVUÇ TAŞLAMALAR / AKÜLÜ KALIPÇI TAŞLAMA

G18DSL2 115 mm / 18 V Akülü Avuç Taşlama



- Optimize edilmiş dişli oranı ve daha büyük motor fanı sayesinde geliştirilmiş aşırı yük dayanıklılığı
- Küçük kavrama çapına sahip hafif ve kompakt gövde
- Güvenli kullanım ve uzun hizmet ömrü için kompakt ve sağlam
- Maksimum güvenlik için yeniden başlatma koruması



18v

MODEL	G18DSL2
Akü voltajı	18 V
Disk çapı	115 mm
Mil vidası	M14 x 2
Devir hızı	9000 dev/dk
Akü süz Ağırlık	1.5 kg

LI-ION BATTERY



Tek Makina (karton kutu)	2.0 Ah 2 x 2.0 Ah (Batarya) 1 x UC18YFSL (Şarj Cihazı) (çanta içinde)	5.0 Ah 2 x 5.0 Ah (Batarya) 1 x UC18YFSL (Şarj Cihazı) (çanta içinde)
150 \$	280 \$	390 \$

G1813DA 125 mm / 18 V Akülü Avuç Taşlama



- Yüksek güç çıkışı, 750 şebeke elektriğiyle çalışan bir avuç taşlama makinesiyle karşılaştırılabilir
- HiKOKI teknolojisi ile geri tepme durdurma koruması ve yumuşak başlatma fonksiyonu sayesinde yüksek koruma
- Sabit hız kontrolü
- Maksimum güvenlik için yeniden başlatma koruması
- Güvenli ve rahat kullanım için titreşim önleyici yan tutamak
- Yeni, yıkanabilir ve değiştirilebilir polyester havalandırma ızgaraları sayesinde suya ve toza dayanıklı



18v

MODEL	G1813DA
Akü voltajı	18 V
Disk çapı	125 mm
Mil vidası	M14 x 2
Devir hızı	8000 dev/dk
Akü süz Ağırlık	2.1 kg

BRUSH LESS MOTOR

LI-ION BATTERY



Tek Makina (karton kutu)	2.0 Ah 2 x 2.0 Ah (Batarya) 1 x UC18YFSL (Şarj Cihazı) (çanta içinde)	5.0 Ah 2 x 5.0 Ah (Batarya) 1 x UC18YFSL (Şarj Cihazı) (çanta içinde)
240 \$	370 \$	480 \$



AKÜLÜ KIRICI DELİCİLER / AKÜLÜ DAİRE TESTERE

DH18DPC 18 V / 3.2 J Akülü Kırıcı Delici



- Kompakt ve hafif kırıcı delici, 3.2 joule darbe kuvveti.
- Kömürsüz motor sayesinde yüksek performans, daha az aşınma ve daha fazla dayanıklılık
- Kayma olmadan rahat delme için yumuşak başlatma kontrolörü
- Otomatik Durdurma Fonksiyonu: Aynı derinlikte birden fazla deliğin kolay ve sürekli bir şekilde delinmesi için delme süresini kaydeder ve saklar

Standart aksesuarlar
1 derinlik mastarı, 1 tutamak

18v

MODEL	DH18DPC
Akü voltajı	18 V
	Beton 26 mm
Delme Kapasitesi	Çelik 13 mm
	Ahşap 27 mm
Uç tipi	SDS-plus
Devir hızı	0-700 / 0-950 dev/dk
Tam yüklü darbe sayısı	0-3170 / 0-4300 dar/dk
Darbe Kuvveti	3.2 J
Aküslük Ağırlık	2.8 kg



Tek Makina (karton kutu)	2.0 Ah 2 x 2.0 Ah (Batarya) 1 x UC18YFSL (Şarj Cihazı) (çanta içinde)	5.0 Ah 2 x 5.0 Ah (Batarya) 1 x UC18YFSL (Şarj Cihazı) (çanta içinde)
330 \$	460 \$	570 \$

DH1826DA 18 V / 3.2 J Akülü Kırıcı Delici



- Üç çalışma modu: delme, darbeli delme veya kırma
- Darbe enerjisi 3,2 Joule. Betonda 26 mm delme kapasitesi
- Yüksek performans, daha az aşınma ve daha uzun ömür için kömürsüz motor
- Reaktif Kuvvet Kontrolü (RFC), çalışma sırasında makine aniden aşırı yüklenirse motoru durdurur
- Otomatik durdurma fonksiyonu

18v

MODEL	DH1826DA
Akü voltajı	18 V
	Beton 26 mm
Delme Kapasitesi	Çelik 13 mm
	Ahşap 27 mm
Uç tipi	SDS-plus
Devir hızı	0-700 / 0-950 dev/dk
Tam yüklü darbe sayısı	0-3170 / 0-4300 dar/dk
Darbe Kuvveti	3.2 J
Aküslük Ağırlık	3.1 kg



Tek Makina (karton kutu)	2.0 Ah 2 x 2.0 Ah (Batarya) 1 x UC18YFSL (Şarj Cihazı) (çanta içinde)	5.0 Ah 2 x 5.0 Ah (Batarya) 1 x UC18YFSL (Şarj Cihazı) (çanta içinde)
440 \$	570 \$	680 \$

C1807DA 18 V / 190 mm Akülü Daire Testere



- Farklı çalışma alanlarında mükemmel kesme performansı sergileyerek, kalın ahşapları bile rahatça kesebilme
- Konforlu kullanımıyla, yüksek hassasiyetli kesim
- Rahat kullanımı ve güvenli tutuş ile ergonomik tasarım
- Kesme sırasında yüksek görünürlük için entegre LED çalışma ışığı
- Kullanıcı güvenliği için hızlı durdurma freni

MODEL	C1807DA	
Akü voltajı	18 V	
	Bıçak Çapı 190 mm	
Kapasite	Maks. Kesme Derinliği (90°)	64.5 mm
	Maks. Kesme Derinliği (45°)	49 mm
	Maks. Kesme Derinliği (55°)	39 mm
Devir hızı	Güç Modu	3800 dev/dk
	Sessiz Mod	2000 dev/dk
Aküslük Ağırlık	3.5 kg	



Tek Makina (karton kutu)	2.0 Ah 2 x 2.0 Ah (Batarya) 1 x UC18YFSL (Şarj Cihazı) (çanta içinde)	5.0 Ah 2 x 5.0 Ah (Batarya) 1 x UC18YFSL (Şarj Cihazı) (çanta içinde)
320 \$	450 \$	560 \$

UC18YFSLWFZ



2 Adet 18V 2.0 Ah
BSL1820M (Batarya)

LI-ION
BATTERY

+
1 Adet
UC18YFSL (Şarj Cihazı)

160 \$

UC18YSL3WKZ



2 Adet 18V 5.0 Ah
BSL1850 (Batarya)

LI-ION
BATTERY

+
1 Adet
UC18YSL3 (Şarj Cihazı)

280 \$

BATARYALAR

	KOD NO	MODEL	AKÜ TİPİ	VERSİYON	VOLTAJ (Volt)	AKÜ KAPASİTESİ (Ah)	FİYAT (USD)
	329371	BCL1015	Li-ion	Kaset Tip	10.8	1.5	52,00 \$
	377796	BSL1820M	Li-ion	Slide Tip	18	2.0	65,00 \$
	335790	BSL1850	Li-ion	Slide Tip	18	5.0	130,00 \$

ŞARJ MAKİNALARI

	KOD NO	MODEL	VOLTAJ (Volt)	ŞARJ TİPİ	VERSİYON	ŞARJ SÜRESİ (Dakika)	FİYAT (USD)
	UC10SL2	UC10SL2	10,8	Li-ion	Kaset Tip	40	50,00 \$
	UC18YFSL	UC18YFSL	14.4 - 18	Li-ion	Slide Tip	60	55,00 \$

DARBESİZ MATKAPLAR / DARBELİ MATKAPLAR

D10VC3 10 mm / 600 W Darbesiz Matkap



- Güçlü motor 600 W
- Düşük titreşim ve sessiz çalışma
- 10 mm anahtarsız mandren
- Ergonomik tasarım
- Güvenli ve rahat tutuş için yumuşak sap
- Devir sayısı ön seçimi
- Sağ-sol dönüş



MODEL	D10VC3
Mandren kapasitesi	1-10 mm
Çelikte delme çapı	10 mm
Ahşapta delme çapı	25 mm
Güç	600 W
Devir sayısı	0-2500 dev/dk
Uzunluk	242 mm
Ağırlık	1.4 kg
Koli Adedi	5



90 \$

D13VL 13mm / 860 W Darbesiz Matkap



- 860 W'lık güçlü Hikoki Motoru
- Sağlam alüminyum gövde (AHB)
- "Slip Clutch" teknolojisi ile aşırı yüklenmelerde dişli sıyırmasına son
- Ergonomik yan tutamak ve kabza
- Anahtarsız mandren



MODEL	D13VL
Mandren kapasitesi	1.5-13 mm
Çelikte delme çapı	13 mm (düşük hız) 8 mm (yüksek hız)
Ahşapta delme çapı	40 mm (düşük hız) 25 mm (yüksek hız)
Güç	860 W
Devir sayısı	0-1100/3000 dev/dk
Ağırlık	2.9 kg
Koli Adedi	6



250 \$

Standart aksesuarlar:

1 tutamak, 1 derinlik mastarı

DV13VST 13 mm / 550 W Darbeli Matkap



- 550 W güçlü motor
- 13 mm mandren kapasitesi
- Kullanımı rahat büyük tetik
- Sağ-sol dönüş
- Elektronik hız kontrolü
- Yumuşak tutma sapı
- Hem tetikten hem de devir ayar düğmesinden hız değiştirme

MODEL	DV13VST
Mandren kapasitesi	1.5-13 mm
Çelikte delme çapı	13 mm
Ahşapta delme çapı	25 mm
Güç	550 W
Devir sayısı	0-3000/dk
Darbe oranı	0-48000 dar/dk
Uzunluk	295 mm
Ağırlık	1.8 kg
Koli Adedi	6



56 \$

Standart aksesuarlar:

1 mandren anahtarı, 1 tutamak, derinlik mastarı

DARBELİ MATKAPLAR

DV18V 13 mm / 690 W Darbeli Matkap



- 690 W güçlü Hikoki motoru
- 13 mm anahtarlı mandren
- 2 vitesli şanzıman
- Hafif ve kompakt yapı
- Devir sayısı ön seçimi
- Sağ-sol dönüş
- Güvenli ve rahat tutuş için yumuşak sap

MODEL	DV18V
Mandren kapasitesi	1.5-13 mm
Betonda delme çapı	18/13 mm
Çelikte delme çapı	13/8 mm
Ahşapta delme çapı	40/25 mm
Güç	690 W
Devir sayısı	0-1000/3000 dev/dk
Uzunluk	333 mm
Ağırlık	2 kg
Koli Adedi	3



Standart aksesuarlar:

1 çanta, 1 tutamak, 1 derinlik mastarı, 1 mandren anahtarı

170 \$

DV22V 13 mm / 1120 W Darbeli Matkap



- 1120 W'lık güçlü Hikoki Motoru
- Sağlam alüminyum gövde (AHB)
- "Slip Clutch" teknolojisi ile aşırı yüklenmelerde dişli sıyırmasına son
- Ergonomik yan tutamak ve kabza
- Yumuşak tutma sapı ve yan tutamak

MODEL	DV22V
Mandren kapasitesi	1.5-13 mm
Betonda delme çapı	22/13 mm
Çelikte delme çapı	16/8 mm
Ahşapta delme çapı	40/25 mm
Güç	1120 W
Devir sayısı	0-1100/3000 dev/dk
Darbe Sayısı	0-8100/0-22000 dar/dk
Ağırlık	3 kg
Koli Adedi	2



Standart aksesuarlar:

1 çanta, 1 tutamak, 1 derinlik mastarı

320 \$

DARBELİ SOMUN SIKMALAR

WR22SE 620 Nm / 800 W Darbeli Somun Sıkma



- Kömürsüz motorlu yenilikçi teknoloji
- Kendi sınıfının en küçük ve en hafifi
- Sağlam ve uzun ömürlü alüminyum gövde
- Kömürsüz motoru sayesinde voltaj düşüşlerinde dahi performansını korur
- Jeneratör ile çalışmaya uygun
- Ön ve arka tamponlar gövdeyi darbeleri karşı korur.
- Yumuşak ve ergonomik tutamak



MODEL	WR22SE
Kapasite	M14-M24
Soket	19 mm (3/4")
Sıkma Torku	620 Nm
Güç	800 W
Darbe Sayısı	2000 dar/dk
Devir Sayısı	1400 dev/dk
Ağırlık	4.6 kg
Koli Adedi	1

840 \$



Ürün Kodu	O-ring Çapı	Pim Uzunluğu	Fiyatı
751948	36 mm	35 mm	4,00 \$

* Detaylı bilgi için Sayfa 61'e bakınız.

Standart aksesuarlar:
1 tutamak, 1 adet çanta

WR25SE 1000 Nm / 900 W Darbeli Somun Sıkma



- Kömürsüz motorlu yenilikçi teknoloji
- Kendi sınıfının en ergonomiği
- Sağlam ve uzun ömürlü alüminyum gövde
- Kömürsüz motoru sayesinde voltaj düşüşlerinde dahi performansını korur
- Jeneratör ile çalışmaya uygun
- Ön ve arka tamponlar gövdeyi darbelerle karşı korur
- Yumuşak ve ergonomik tutamak



MODEL	WR25SE
Kapasite	M22-M30
Soket	25,4 mm (1")
Sıkma Torku	1000 Nm
Güç	900 W
Darbe Sayısı	1500 dar/dk
Devir Sayısı	1100 dev/dk
Ağırlık	7.7 kg
Koli Adedi	1

1200 \$



Ürün Kodu	O-ring Çapı	Pim Uzunluğu	Fiyatı
751474	43 mm	43 mm	9,00 \$
751475	46 mm	46 mm	10,00 \$

* Detaylı bilgi için Sayfa 37'e bakınız.

Standart aksesuarlar:
1 tutamak, 1 adet çanta



AVUÇ TAŞLAMALAR

G12SR4 115 mm / 730 W Avuç Taşlama



- 730 W'lık sağlam Hikoki motoru
- Motorun daha verimli ve uzun ömürlü çalışması için yeni tasarlanmış geniş fan ve optimize edilmiş hava akışı
- Tek elle daha iyi kavranabilmek için ince gövde çapı
- Yandan kontrol edilen açma kapama düğmesi
- Güvenlikli tetik sayesinde makine fişe takılıyken enerji kesilmesi ve tekrar gelmesi durumunda motor doğrudan çalışmayarak olası iş kazalarının önüne geçilmiş olur.

MODEL	G12SR4
Güç	730 W
Disk çapı	115 mm
Mil vidası	M14x2
Devir sayısı	10000 dev/dk
Ağırlık	1.8 kg
Koli Adedi	6



60 \$

Standart aksesuarlar:

1 anahtar, 1 siperlik, 1 yan tutamak

G12SN2 115 mm / 900 W Avuç Taşlama



- Güçlü 900 W motor
- Kısa devreye karşı geliştirilmiş toza karşı koruma
- Aşınmaya dayanıklı armatür bobini
- Güvenlikli tetik sayesinde makine fişe takılıyken enerji kesilmesi ve tekrar gelmesi durumunda motor doğrudan çalışmayarak olası iş kazalarının önüne geçilmiş olur.

MODEL	G12SN2
Güç	900 W
Disk çapı	115 mm
Mil vidası	M14x2
Devir sayısı	10500 dev/dk
Ağırlık	2.0 kg
Koli Adedi	4



70 \$

Standart aksesuarlar:

1 anahtar, 1 siperlik, 1 yan tutamak

G12SE3 115 mm / 1400 W Avuç Taşlama



- Aşırı yüklenmeye karşı mükemmel dayanıklılık
- Anahtarsız siperlik değiştirme
- Kısa devreye karşı geliştirilmiş toza karşı koruma
- Aşınmaya dayanıklı armatür bobini
- Yumuşak başlangıç
- Güvenlikli tetik sayesinde makine fişe takılıyken enerji kesilmesi ve tekrar gelmesi durumunda motor doğrudan çalışmayarak olası iş kazalarının önüne geçilmiş olur.
- Alttan tetik

MODEL	G12SE3
Güç	1400 W
Disk çapı	115 mm
Mil vidası	M14x2
Devir sayısı	11500 dev/dk
Ağırlık	2.5 kg
Koli Adedi	4



160 \$

Standart aksesuarlar:

1 anahtar, 1 siperlik, 1 yan tutamak

G13SB4 125 mm / 1400 W Avuç Taşlama



- Sınıfının en düşük gövde çapı (203 mm)
- Hafif ve Kompakt tasarım
- Güçlü 1400 W motor
- Ergonomik tasarım
- Isınmaya karşı dayanıklı
- Güvenlikli tetik sayesinde makine fişe takılıyken enerji kesilmesi ve tekrar gelmesi durumunda motor doğrudan çalışmayarak olası iş kazalarının önüne geçilmiş olur.

MODEL	G13SB4
Güç	1400 W
Disk çapı	125 mm
Mil vidası	M14x2
Devir sayısı	11000 dev/dk
Ağırlık	1.9 kg
Koli Adedi	4



120 \$

Standart aksesuarlar:

1 anahtar, 1 siperlik, 1 yan tutamak

3

BÜYÜK TAŞLAMALAR

G18ST 180 mm / 2200 W Büyük Taşlama



- Güçlü 2200 W Hikoki motoru
- Toz ve yabancı cisim girişinden minimum etkilenen labirent motor yapısı
- Daha çabuk soğumayı sağlayıp motor ömrünü uzatan iki parçalı stator
- Hikoki gücünü yansıtan agresif tasarım

MODEL	G18ST
Güç	2200 W
Disk çapı	180 mm
Mil vidası	M14x2
Devir sayısı	8500 dev/dk
Ağırlık	4.9 kg
Koli Adedi	4



145 \$

Standart aksesuarlar:

1 anahtar, 1 siperlik, 1 yan tutamak

G23ST 230 mm / 2200 W Büyük Taşlama



- Güçlü 2200 W Hikoki motoru
- Toz ve yabancı cisim girişinden minimum etkilenen labirent motor yapısı
- Daha çabuk soğumayı sağlayıp motor ömrünü uzatan iki parçalı stator
- Hikoki gücünü yansıtan agresif tasarım

MODEL	G23ST
Güç	2200 W
Disk çapı	230 mm
Mil vidası	M14x2
Devir sayısı	6600 dev/dk
Ağırlık	4.9 kg
Koli Adedi	4



145 \$

Standart aksesuarlar:

1 anahtar, 1 siperlik, 1 yan tutamak

G18SE4 180 mm / 2600 W Büyük Taşlama



- Güçlü 2600 W Hikoki motoru
- Titreşim emici yan kol
- Alet gerekmeden ayarlanabilir disk muhafazası
- Özel geliştirilmiş motor ile daha hafif ve aşırı yükü karşı daha dayanıklı

MODEL	G18SE4
Güç	2600 W
Disk çapı	180 mm
Mil vidası	M14x2
Devir sayısı	8500 dev/dk
Ağırlık	5.9 kg
Koli Adedi	3



210 \$

Standart aksesuarlar:

1 anahtar, 1 siperlik, 1 yan tutamak

G23SC4 230 mm / 2600 W Büyük Taşlama



- Güçlü 2600 W Hikoki motoru
- Titreşim emici yan kol
- Alet gerekmeden ayarlanabilir disk muhafazası
- Özel geliştirilmiş motor ile daha hafif ve aşırı yükü karşı daha dayanıklı

MODEL	G23SC4
Güç	2600 W
Disk çapı	230 mm
Mil vidası	M14x2
Devir sayısı	6600 dev/dk
Ağırlık	6.1 kg
Koli Adedi	3



210 \$

Standart aksesuarlar:

1 anahtar, 1 siperlik, 1 yan tutamak

POLİSAJ - KALIPÇI TAŞLAMALAR

SP18VA 180 mm / 1250 W Polısaj



- Güçlü 1250 W motor
- Sabit hız kontrolü ile daha verimli çalışma
- Yumuşak başlangıç ve aşırı yüklenmeye karşı koruma
- Hem tetikten hem de devir ayar düğmesinden hız değiştirme
- Kompakt ve hafif yapı



MODEL	SP18VA
Güç	1250 W
Disk çapı	180 mm
Mil vidası	M14x2
Devir sayısı	0-3400 dev/dk
Ağırlık	2.8 kg
Koli Adedi	2

Standart aksesuarlar:

1 anahtar, 1 kumlama diski, 1 bone, 1 lastik disk

280 \$

GP2S2 6 mm / 520 W Kalıpçı Taşlama



- Sınıfında en yüksek taşlama hızı 29 000 dev/dk.
- Kompakt ve ergonomik yeni tasarım
- Tamamı rulmanlı yapı
- Alüminyum alaşımlı dayanıklı ön gövde



MODEL	GP2S2
Güç	520 W
Max. taş çapı	25 mm
Pens	6 mm
Devir sayısı	29000 dev/dk
Uzunluk	359 mm
Ağırlık	1.7 kg
Koli Adedi	4

Standart aksesuarlar:

1 tutamak, 2 anahtar

250 \$

GP3V 6 mm / 760 W Kalıpçı Taşlama, Devir Ayarlı



- 7000-29000 dev/dk arasında ayarlanabilir devir
- Elektronik kontrol: yavaş başlangıç ve sabit devir
- Maksimum taş çapı: 25 mm



MODEL	GP3V
Güç	760 W
Maxsimum taş çapı	25 mm
Pens	6 mm
Devir sayısı	7000-29000 dev/dk
Uzunluk	406 mm
Ağırlık	1.8 kg
Koli Adedi	4

Standart aksesuarlar:

1 tutamak, 2 anahtar

360 \$

KIRICI DELİCİLER

DH26PC2 26 mm / 830 W Kırıcı Delici



- 3 mod (delme - darbeli delme - kırıcı)
- Sınıfındaki en yüksek delme hızı*
- Yüksek dayanım
- 830 W güçlü Hikoki motoru
- 3.2 joule darbe kuvveti
- Tek hamlede uç takma sistemi
- 360 derece dönebilen çift katmanlı tutamak

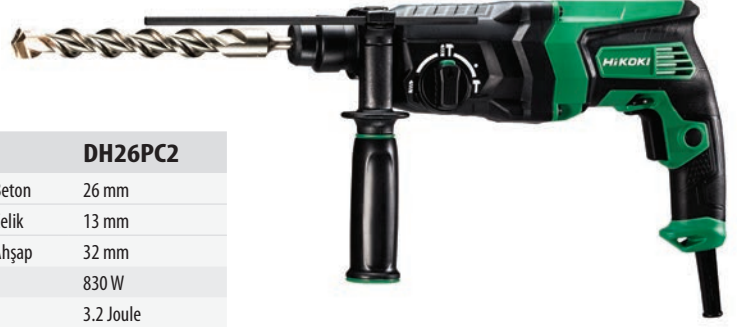

MODEL	DH26PC2	
Kapasite	Beton	26 mm
	Çelik	13 mm
	Ahşap	32 mm
Güç	830 W	
Darbe kuvveti	3.2 Joule	
Devir sayısı	0-1100 dev/dk	
Darbe sayısı	0-4300dar/dk	
Uç tipi	SDS-Plus	
Ağırlık	2.8 kg	
Koli Adedi	3	

Temmuz 2019 itibari ile 26 mm kırıcı deliciler arasında

Standart aksesuarlar:
1 çanta, 1 tutamak, 1 derinlik mastarı



170 \$

DH28PCY2 28 mm / 850 W Kırıcı Delici



- 3 mod (delme - darbeli delme - kırıcı)
- Hikoki titreşim azaltma teknolojisi (UVP) ile %33 daha az titreşim
- Sınıfının en az titreşimli*
- Yüksek dayanım
- 850 W güçlü Hikoki motoru
- 3.4 joule darbe kuvveti
- Tek hamlede uç takma sistemi



MODEL	DH28PCY2	
Kapasite	Beton	28 mm
	Çelik	13 mm
	Ahşap	32 mm
Güç	850 W	
Darbe kuvveti	3.4 Joule	
Devir sayısı	0-1100 dev/dk	
Darbe sayısı	0-4300 dar/dk	
Uç tipi	SDS-Plus	
Ağırlık	3.0 kg	
Koli Adedi	3	

* Temmuz 2019 itibariyle DH28PEC hariç 28 mm kırıcı deliciler arasında. (Hikoki Holdings tarafından araştırılmıştır)

Standart aksesuarlar:
1 çanta, 1 tutamak, 1 derinlik mastarı



240 \$

DH40MC 40 mm / 1000 W Kırıcı Delici



- Güçlü motor, 1000 W
- Sınıfındaki en hızlı delici
- Delme modunda emniyet debriyajı
- Düşük titreşim ve sessiz çalışma
- Değişken kilit mekanizmalı SDS-Max uç sistemi.



MODEL	DH40MC	
Kapasite	Max. delme çapı	40 mm
	Max. karot çapı	105 mm
Güç	1000 W	
Darbe kuvveti	10.5 Joule	
Devir sayısı	0-620 dev/dk	
Darbe sayısı	0-2800dar/dk	
Uç tipi	SDS-Max	
Ağırlık	7.1 kg	
Koli Adedi	2	



550 \$

Standart aksesuarlar:
1 çanta, 1 tutamak

KIRICI DELİCİLER - KIRICI

DH45MA 45 mm /1400 W Kırıcı Delici



- Güçlü motor, 1400 W
- LVH Titreşim emici kol
- Kullanımı rahat büyük tetik
- Devir sayısı ön seçimi
- Değişken kilit mekanizmalı SDS-Max uç sistemi.
- Düşük titreşim ve sessiz çalışma



MODEL	DH45MA	
Kapasite	Max. delme çapı	45 mm
	Max. karot çapı	125 mm
Güç	1400 W	
Darbe kuvveti	11.3 Joule	
Devir sayısı	260-380 dev/dk	
Darbe sayısı	1750-2900 dar/dk	
Uç tipi	SDS-Max	
Ağırlık	9.4 kg	
Koli Adedi	1	



740 \$

Standart aksesuarlar:

1 çanta, 1 tutamak, 1 derinlik mastarı

DH52MA 52 mm / 1500W Kırıcı Delici



- Güçlü motor, 1500 W
- LVH Titreşim emici kol
- Kullanımı rahat büyük tetik
- Devir sayısı ön seçimi
- Değişken kilit mekanizmalı SDS-Max uç sistemi.
- Düşük titreşim ve sessiz çalışma



MODEL	DH52MA	
Kapasite	Max. delme çapı	52 mm
	Max. karot çapı	160 mm
Güç	1500 W	
Darbe kuvveti	15.5 Joule	
Devir sayısı	210-330 dev/dk	
Darbe sayısı	1200-2250 dar/dk	
Uç tipi	SDS-Max	
Ağırlık	11.8 kg	
Koli Adedi	1	



800 \$

Standart aksesuarlar:

1 çanta, 1 tutamak, 1 derinlik mastarı

H60MC 10 kg / 1250 W Kırıcı



- Yüksek kırma performansı; 22 Joule
- Fonksiyonel ve sağlam tasarım
- Titreşim emici tutamak
- SDS-Max uç sistemi



MODEL	H60MC
Güç	1250 W
Darbe sayısı	1600 dar/dk
Darbe kuvveti	22 Joule
Uzunluk	570 mm
Uç tipi	SDS - Max
Ağırlık	10.2 kg
Koli Adedi	1



800 \$

Standart aksesuarlar:

1 çanta, 1 tutamak, 1 adet murç

4

KIRICILAR

H65SB3 18 kg / 1340 W Kırıcı



- Kullanıcıyı yüksek titreşimden koruyan UVP özelliği
- Sınıfındaki en yüksek kırma gücü*
- Doğal kauçuktan yapılmış 360° dönebilen yan tutamak
- Yumuşak, kaymayan ve kullanımı kolaylaştıran titreşim emici sap
- Dayanıklı ve sağlam alüminyum gövde
- 30 mm altıgen uç sistemi
- Minimum 2.5 KW jeneratör ile kullanılabilir



MODEL	H65SB3
Güç	1340 W
Darbe sayısı	1400 dar/dk
Darbe kuvveti	45 Joule
Uzunluk	731 mm
Uç tipi	30 mm Altıgen
Ağırlık	18 kg
Koli Adedi	1



1300 \$

*Ekim 2016 itibari ile 16-18 kg kırıcılar arasında

Standart aksesuarlar
tutamak, 1 adet murç, 1 çanta

H90SG 32 kg / 2000 W Kırıcı



- Kendi sınıfının en yüksek darbe kuvveti*
- UVP teknolojisi sayesinde %54'e varan düşük titreşim
- Rahat kullanım için geliştirilmiş ergonomik sap tasarımı
- 28.5 mm Altıgen uç



MODEL	H90SG
Güç	2000 W
Darbe sayısı	1000 dar/dk
Darbe kuvveti	70 Joule
Uzunluk	860 mm
Uç tipi	28 mm Altıgen
Ağırlık	32 kg
Koli Adedi	1



2100 \$

*Temmuz 2014 itibari ile 30 kg kırıcılar arasında



PROFİL KESME - DAİRE TESTERE- FREZE

CC14ST 355 mm / 2200 W Profil Kesme



- Yumuşak başlangıç
- 2200 W güçlü motor
- Hızlı kilitleme mekanizması
- Kıvılcım koruyucu
- Mil kilitli



MODEL	CC14ST
Güç	2200 W
Devir sayısı	3800 dev/dk
Karbon taş çapı	355 mm
Karbon taş göbek çapı	25,4 mm
Kapasite	Boru Ø 130 mm
	Profil 95x200 mm
Ağırlık	17 kg
Koli Adedi	1



270 \$

Standart aksesuarlar
1 kesme taşı, 1 anahtar

C7SS 190 mm / 1050 W Daire Testere



- 190 mm bıçak çapı, 68 mm kesme derinliği
- Güçlü alüminyum taban
- Ayarlanabilir kesme derinliği ve kesme açısı
- Arka toz çıkışı
- Kavramayı kolaylaştıran yan tutamak

MODEL	C7SS
Güç	1050 W
Devir sayısı	5500 dev/dk
Testere çapı	190 mm
Maksimum kesme derinliği 90°	68 mm
Maksimum kesme derinliği 45°	46 mm
Ağırlık	3.4 kg
Koli Adedi	3



135 \$

Standart aksesuarlar
1 bıçak, 1 anahtar, 1 kılavuz

M12VE 12 mm / 2000 W Freze



- Güçlü 2000 W motor
- Elektronik kontrollü devir ayarı
- Değişken açılı yan tutamak kolları
- Derinlik ayarı için hassas ve kullanımı kolay skala
- Yumuşak kalkış
- Alüminyum alaşımlı taban ve ara kapak
- Hafif, sadece 5.3 kg



MODEL	M12VE
Güç	2000 W
Devir sayısı	8000-22000/dk
Pens çapı	12 mm
Freze stroku	65 mm
Ağırlık	5.3 kg
Koli Adedi	3



400 \$

Standart aksesuarlar
1 kılavuz, 1 anahtar

EKSANTRİK ZIMPARA - PLANYA - SICAK HAVA TABANCASI

SV13YA 125 mm / 230 W Eksantrik Zımpara



- Avuç içine rahat oturan ergonomik gövde sayesinde kolay kullanım
- Yüksek zımparalama performansı
- Yüksek toz toplama performansı
- Elektronik kontrol özelliği ile farklı devirlerde sabit hız kontrolü
- Rulmanlı yapı



MODEL	SV13YA
Güç	230 W
Devir sayısı	7000-12000 dev/dk
Kağıt ölçüsü	Ø 125 mm
Taban ölçüsü	Ø 125 mm
Titreşim çapı	3.2 mm
Ağırlık	1.4 kg
Koli Adedi	3



140 \$

Standart aksesuarlar
1 zımpara kağıt, 1 toz torbası

P20ST 82 mm / 580 W Planya



- 580 W motor gücü
- Lamba ölçüsü 9 mm
- Kolay ayarlanabilen kesme derinlik ayarı
- Sadece 2.5 kg

MODEL	P20ST
Güç	580 W
Kesme genişliği	82 mm
Kesme derinliği	1.5 mm
Devir sayısı	17000 dev/dk
Ağırlık	2.5 kg
Koli Adedi	3



150 \$

Standart aksesuarlar
1 bıçak, 1 bıçak yerleştirme mastarı, 1 kılavuz, 1 anahtar

RH600T 600 °C / 2000 W Sıcak Hava Tabancası



- 450/600 °C çift ısı ayarı
- Hızlı soğutma
- Yüksek ısı koruması
- Rahat ve kontrollü kullanım için yumuşak sap
- Sabit noktada sürekli kullanım için askı kancası



MODEL	RH600T
Güç	2000 W
Sıcaklık kademeleri	450/600 °C
Fan hızı	250/500 litre/dk
Ağırlık	0.57 kg
Koli Adedi	5



65 \$

Standart aksesuarlar
1 çanta, 4 nozul, 1 raspa

DEKUPAJLAR - TİLKİ KUYRUĞU

CJ65V3 65 mm / 400 W Dekupaj



- Geliştirilmiş endüvi yapısı sayesinde daha uzun kullanım
- Güvenli ve rahat tutuş için yumuşak sap
- Elektronik hız kontrollü büyük tetik
- İstenildiğinde vakum yapabilen bir cihaza takılabilen toz toplama aparatı
- 45° sağ-sol açılı kesim
- Emniyet kapağı
- Hem tetikten hem devir ayar düğmesinden hız değiştirme



MODEL	CJ65V3
Güç	400 W
Kesme derinliği	Ahşap 65 mm
	Çelik 6 mm
Devir sayısı	0-3000 dev/dk
Strok uzunluğu	18 mm
Ağırlık	1.5 kg
Koli Adedi	5



100 \$

Standart aksesuarlar
1 bıçak, 1 anahtar

CJ90VST2 90 mm / 705 W Dekupaj



- Kompakt tasarım
- Hızlı bıçak değiştirme sistemi
- 4 kademeli yörüngesel hareket.
- 45° sağ-sol kesim imkânı
- Yumuşak ve kullanışlı tutamak
- Toz üfleme fonksiyonu
- Pürüzsüz düz ve kavisli kesimler



MODEL	CJ90VST2
Güç	705 W
Kesme derinliği	Ahşap 90 mm
	Çelik 10 mm
Min. kesme yarı çapı	25 mm
Devir sayısı	850-3000 dev/dk
Strok uzunluğu	26 mm
Ağırlık	2.2 kg
Koli Adedi	5



160 \$

Standart aksesuarlar
1 çanta, 1 bıçak, 1 anahtar, toz toplayıcı

CR13V2 300 mm / 1010 W Tilki Kuyruğu



- Güçlü 1010 W motor
- Ergonomik tasarım ve sağlam gövde
- Düz kesim
- Anahtarsız testere takabilme özelliği
- Aşağı veya yukarı yönde kesim yapma imkanı sağlayan bıçak mekanizması

MODEL	CR13V2
Güç	1010 W
Kesme derinliği	Boru 130 mm
	Çelik 19 mm
	Ahşap 300 mm
Strok uzunluğu	29 mm
Strok sayısı	0-2800 dev/dk
Ağırlık	3.3 kg
Koli Adedi	3



250 \$







Standart aksesuarlar
1 çanta, 1 bıçak, 1 anahtar



KL **PRO**
III®

*Gücün Ustası,
Ustanın Gücü!*





AKÜLÜ GRUBU 27-51

	KOMBO SETLER	27
	ŞARJLI DARBESİZ VİDALAMA/MATKAPLAR	28
	ŞARJLI MULTİ SET	30
	ŞARJLI MULTİ SET AKSESUARLAR	30
	ŞARJLI DARBESİZ VİDALAMA/MATKAPLAR	31
	ŞARJLI DARBELİ VİDALAMA/MATKAPLAR	32
	ŞARJLI DARBELİ VİDALAMALAR	34
	ŞARJLI SOMUN SIKMA/SÖKMELER	35
	ŞARJLI SİLİKON TABANCASI	36
	ŞARJLI PNÖMATİK MATKAP	37
	ŞARJLI POLİSAJ MAKİNASI	37
	ŞARJLI AVUÇ TAŞLAMALAR	38
	ŞARJLI DEKUPAJ TESTERE	39
	ŞARJLI TİLKİ KUYRUĞU TESTERE	40
	ŞARJLI DAİRE TESTERE	40
	ŞARJLI EKSANTRİK ZIMPARA	41
	ŞARJLI ÇOK AMAÇLI MAKİNA	41
	ŞARJLI ÇİVİ/ZIMBA ÇAKMA MAKİNASI	42
	ŞARJLI GRES TABANCASI	42
	ŞARJLI ÇİT BUDAMA MAKİNALARI	43
	ŞARJLI ÇAY TOPLAMA MAKİNALARI	44
	ŞARJLI MİSİNALI ÇİM BİÇME MAKİNASI	45
	LI-ION AKÜLER VE ŞARJ CİHAZI	45
	ŞARJLI MİSİNALI ÇİM BİÇME MAKİNASI	46
	ŞARJLI İLAÇLAMA POMPASI	46
	ŞARJLI BUDAMA MAKASLARI	47
	ŞARJLI ÇİM BİÇME MAKİNASI	48
	ŞARJLI ZİNCİRLİ TESTERE	48
	ŞARJLI ORMAN MOTORLARI	49
	ŞARJLI TİLKİ KUYRUĞU TESTERE	50
	ŞARJLI BASINÇLI YIKAMA MAKİNASI	50
	ŞARJLI ÜFLEME MAKİNASI	51
	LI-ION AKÜLER VE ŞARJ CİHAZLARI	51



LAZER GRUBU 52-55

	LAZER DİSTOMATLAR	52
	OPTİK NİVO	54
	LAZER DİSTOMAT AKSESUARLARI	54
	LAZER MESAFE ÖLÇERLER	55
	TRİPOD	55

ELEKTRİKLİ GRUBU 56-74

	DARBESİZ MATKAPLAR	56
	ALÇIPAN VİDALAMA	56
	DARBELİ MATKAPLAR	57
	ELEKTRİKLİ SOMUN SIKMA / SÖKME	57
	PNÖMATİK MATKAPLAR (SDS-PLUS)	58
	KIRICI/DELİCİLER	59
	KIRICILAR	60
	TAŞIMA ARABASI	61
	AVUÇ TAŞLAMALAR	62
	BÜYÜK TAŞLAMALAR	64
	KALIPÇI TAŞLAMALAR	65
	ALÇIPAN ZIMPARA MAKİNASI	65
	POLİSAJ MAKİNALARI	66
	PROFİL KESMELER	66
	DUVAR KANAL AÇMA MAKİNASI	67
	ÇOK AMAÇLI MAKİNA	67
	TAŞ MOTORLARI	67
	DEKUPAJ TESTERELER	68
	TİLKİ KUYRUĞU TESTERELER	68
	DAİRE TESTERELER	69
	SERAMİK KESME MAKİNASI	69
	PLANYA	69
	EL FREZESİ	70
	ÜFLEME MAKİNASI	70
	SICAK HAVA TABANCASI	71
	TİTREŞİMLİ ve EKSANTRİK ZIMPARALAR	71
	GÖNYE KESME MAKİNALARI	72
	TEZGAH TESTERE	74
	TEZGAH TESTERE AYAĞI	74

ELEKTRİKLİ GRUBU 75-86

	KARIŞTIRICILAR	75
	ELEKTRİKLİ BETON VİBRATÖRÜ - HORTUMLARI	75
	KAYNAK MAKİNALARI	76
	GAZ ALTI KAYNAK MAKİNALARI	78
	İNVERTÖR GAZSIZ GAZ ALTI KAYNAK MAKİNALARI	78
	İNVERTÖR PLAZMA KESME MAKİNASI	80
	KAYNAK TELİ	80
	KOMPRESÖRLER	81
	SESSİZ KOMPRESÖRLER	82
	BASINÇLI YIKAMA MAKİNALARI	84
	ELEKTRİKLİ VİNÇLER	85
	ELEKTRİKLİ ÇİVİ/ZIMBA ÇAKMA MAKİNALARI	86

HAVALI GRUBU 87-92

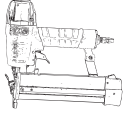
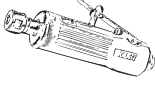
	HAVALI ÇİVİ ÇAKMA MAKİNALARI	87
	HAVALI ÇİVİ/ZIMBA ÇAKMA MAKİNASI	87
	HAVALI ZIMBA ÇAKMA MAKİNALARI	88
	HAVALI DARBELİ SOMUN SIKMA/SÖKMELER	89
	HAVALI DARBELİ SOMUN SIKMA/SÖKME SETİ	89
	HAVALI CİRCİR	90
	HAVALI TORNAVİDA	90
	HAVALI MATKAP	90
	HAVALI ÇEKİÇ KESKİ MAKİNASI	90
	HAVALI KALIPÇI TAŞLAMA	91
	HAVALI EKSANTRİK DAİRESEL ZIMPARA	91
	HAVALI AVUÇ TAŞLAMA	91
	HAVALI POP PERÇİN PENSESİ	91
	HAVALI GRES TABANCASI	92
	HAVALI SİLİKON TABANCASI	92

AKSESUARLAR 93-94

	BİTS UÇ SETİ	93
	BETON DELME UÇ SETİ	93
	DELME VE VİDALAMA SETİ	93
	MAKİNA BIÇAĞI(TİLKİ KUYRUĞU TESTERE BIÇAĞI)	93
	ZİMBALAR	94
	ÇİVİLER	94

KLECO 96-103

	ŞARJLI DARBESİZ VİDALAMA/MATKAP	96
	ŞARJLI DARBELİ VİDALAMA/MATKAP	97
	DARBELİ MATKAP	98
	PNÖMATİK MATKAP	98
	KIRICI / DELİCİLER	98
	AVUÇ TAŞLAMA	99
	DEVİR AYARLI AVUÇ TAŞLAMA	99
	POLİSAJ MAKİNASI	99
	BÜYÜK TAŞLAMALAR	99
	GRAVÜR TAŞLAMA	100
	EKSANTRİK ZIMPARA	100
	DEKUPAJ TESTERE	100
	SICAK HAVA TABANCASI	100
	DAİRE TESTERE	101
	GÖNYE KESME MAKİNASI	101
	LAZERMETRE	102
	KAYNAK MAKİNALARI	102
	KARIŞTIRICI	103
	ŞARJ CİHAZLARI	103
	LI-ION AKÜLER	103

2'Lİ KOMBO SETLER

KLDM18B + KLDV18B



KÖMÜRSÜZ

2.0 Ah	5.0 Ah
185 \$	245 \$



Çift Akü



Şarj Cihazı



Çanta

KLDM18B + KLAT18B



KÖMÜRSÜZ

2.0 Ah	5.0 Ah
190 \$	250 \$



Çift Akü



Şarj Cihazı



Çanta

KLDM18B + KLPM18BH



KÖMÜRSÜZ

2.0 Ah	5.0 Ah
235 \$	295 \$



Çift Akü



Şarj Cihazı



Çanta

KLPM18BH + KLDV18B



KÖMÜRSÜZ

2.0 Ah	5.0 Ah
240 \$	300 \$



Çift Akü



Şarj Cihazı



Çanta

3'LÜ KOMBO SETLER

KLDM18B + KLAT18B + KLPM18BH



KÖMÜRSÜZ

2.0 Ah	5.0 Ah
300 \$	415 \$



Çift Akü



Şarj Cihazı



Çanta

KLDM18B + KLDV18B + KLAT18B



KÖMÜRSÜZ

2.0 Ah	5.0 Ah
255 \$	315 \$



Çift Akü



Şarj Cihazı



Çanta



3.6 Volt



1.5 Ah



Li-Ion



1/4" (6.35 mm)



200 dev/dk

- 44 PARÇA AKSESUAR SETİ
- KİLİTLİ UÇ TUTUCU
- DÖNEBİLİR SAP
- LED FENER

KLNM3613**21 \$**

Sağ-Sol	✓
Akü	3.6 V / 1.5 Ah Li-Ion
Maksimum Tork	3.5 Nm
Yüksüz Hızı	200 dev/dk
Mandren Kapasitesi	1/4" (6.35 mm)
Tork Ayarı	6+1
Taşıma Çantası	✓
Koli Adedi	10



3.6 Volt



2.0 Ah



Li-Ion



1/4" (6.35 mm)



290 dev/dk

- 25 PARÇA AKSESUAR SETİ
- PLASTİK TAŞIMA ÇANTASI

KLN3820**26 \$**

Sağ-Sol	✓
Akü	3.6 V / 2.0 Ah Li-Ion
Maksimum Tork	5 Nm
Yüksüz Hızı	290 dev/dk
Mandren Kapasitesi	1/4" (6.35 mm)
Tork Ayarı	4
Taşıma Çantası	✓
Koli Adedi	10



10.8-12 Volt



2.0 Ah



Li-Ion



Çift Akü



10 mm



0-500 dev/dk

KLDAM1020**82 \$**

Elektronik / Sağ-Sol	✓ / ✓
Akü	10.8-12 V / 2.0 Ah Li-Ion
Maksimum Tork	12 Nm
Yüksüz Hızı	0-500 dev/dk
Mandren Kapasitesi	10 mm
Taşıma Çantası / Çift Akü	✓ (Bez Çanta) / ✓
Koli Adedi	4

ŞARJLI DARBESİZ VİDALAMA/MATKAPLAR



- VİDALAMA İÇİN ÇIKARILABİLEN MANDREN
- STANDART AKSESUARLAR 12 PARÇA UÇ SETİ

Voltaj 10.8-12 Volt	Amper 2.0 Ah	Akü Li-Ion
Çift Akü	Mandren Kapasitesi 0.8-10 mm	Yüksüz Hızı 0-350/0-1300 dev/dk

KLN1020

66 \$

Elektronik / Sağ-Sol	✓ / ✓
Akü	10.8-12 V / 2.0 Ah Li-Ion
Maksimum Tork	30 Nm
Yüksüz Hızı	0-350/0-1300 dev/dk
Mandren Kapasitesi	0.8-10 mm
Tork Ayarı	19+1
Taşıma Çantası / Çift Akü	✓ / ✓
Koli Adedi	2



- VİDALAMA İÇİN ÇIKARILABİLEN MANDREN
- KÖŞE & KENAR VİDALAMA APARATI
- STANDART AKSESUARLAR 12 PARÇA UÇ SETİ

Voltaj 10.8-12 Volt	Amper 2.0 Ah	Akü Li-Ion
Çift Akü	Mandren Kapasitesi 0.8-10 mm	Yüksüz Hızı 0-350/0-1300 dev/dk

KLN1020S

82 \$

Elektronik / Sağ-Sol	✓ / ✓
Akü	10.8-12 V / 2.0 Ah Li-Ion
Maksimum Tork	30 Nm
Yüksüz Hızı	0-350/0-1300 dev/dk
Mandren Kapasitesi	0.8-10 mm
Tork Ayarı	19+1
Taşıma Çantası / Çift Akü	✓ (Bez Çanta) / ✓
Koli Adedi	2

ŞARJLI MULTİ SET



Darbeli Matkap / Vidalama

Maksimum Tork	25 Nm
Tork Ayarı	20+3
Mandren Kapasitesi	10 mm
Vites	2



Daire Testere

Yüksüz Hızı	0-4000 dev/dk
Bıçak Çapı	85 mm
Maks. Kesme Derinliği	15 mm



Dekupaj Testere

Yüksüz Hızı	2200 dev/dk
Strok Uzunluğu	15 mm



Çok Amaçlı Alet

Yüksüz Hızı	0-16000 tit/dk
-------------	----------------

Voltaj



18 Volt

Amper



2.0 Ah

Akü



Li-Ion



Çift Akü

KLMS18-20

160 \$

Elektronik	✓
Akü	18 V / 2.0 Ah Li-Ion
Taşıma Çantası / Çift Akü	✓ (Bez Çanta) / ✓
Koli Adedi	2



ŞARJLI MULTİ SET AKSESUARLAR



**KLMST01
Tilki Kuyruğu**

22 \$

Yüksüz Hızı	0-3000 dev/dk
Stroke Uzunluğu	22 mm
Kesme Kapasitesi	Ahşap: 100 mm Metal: 6 mm



**KLMH03
Hava Kompresörü**

18 \$

Çalışma Basıncı	10 Bar
-----------------	--------



**KLMSV04
Darbeli Vidalama**

18 \$

Yüksüz Hızı	0-2600 dev/dk
Maks. Tork	180 Nm



**KLMSF02
Freze**

16 \$

Yüksüz Hızı	0-7000 / dk
-------------	-------------



**KLMSZ04
Zımpara**

12 \$

Yüksüz Hızı	0-9000 dev/dk
Zımpara Kağıdı	150x150x95 mm



**KLMSDT85
Daire Testere**

20 \$

Yüksüz Hızı	0-4000 dev/dk
Bıçak Çapı	85 mm
Maks. Kesme Derinliği	15 mm

ŞARJLI DARBESİZ VİDALAMA/MATKAPLAR



Taşıma Çantası



KLC240 (2.4 A)
Şarj Cihazı



KLC450 (4.5 A)
Şarj Cihazı



Bataryalar

KLNM18-00	Tek Makina (Çanta içinde)	38 \$
KLNM18-20	2.0 Ah (2 x KLA1820 Batarya) (1 x 2.4 A Şarj Cihazı)	91 \$
KLNM18-50	5.0 Ah (2 x KLA1850 Batarya) (1 x 4.5 A Şarj Cihazı)	153 \$
KLNM18-80	8.0 Ah (2 x KLA1880 Batarya) (1 x 4.5 A Şarj Cihazı)	203 \$



KLNM18

Elektronik / Sağ-Sol	✓ / ✓
Akü	18 V
Maksimum Tork	45 Nm
Yüksüz Hızı	0-350/0-1200 dev/dk
Mandren Kapasitesi	2-13 mm
Tork Ayarı	19+1
Taşıma Çantası	✓
Koli Adedi	2



Taşıma Çantası



KLC240 (2.4 A)
Şarj Cihazı



KLC450 (4.5 A)
Şarj Cihazı



Bataryalar

KLNM18B-00	Tek Makina (Çanta içinde)	63 \$
KLNM18B-20	2.0 Ah (2 x KLA1820 Batarya) (1 x 2.4 A Şarj Cihazı)	116 \$
KLNM18B-50	5.0 Ah (2 x KLA1850 Batarya) (1 x 4.5 A Şarj Cihazı)	178 \$
KLNM18B-80	8.0 Ah (2 x KLA1880 Batarya) (1 x 4.5 A Şarj Cihazı)	228 \$



KLNM18B

Elektronik / Sağ-Sol	✓ / ✓
Akü	18 V
Maksimum Tork	60 Nm
Yüksüz Hızı	0-500/0-1800 dev/dk
Mandren Kapasitesi	2-13 mm
Tork Ayarı	19+1
Taşıma Çantası	✓
Koli Adedi	2

ŞARJLI DARBELİ VIDALAMA/MATKAPLAR



Taşıma Çantası



KLC240 (2.4 A)
Şarj Cihazı



KLC450 (4.5 A)
Şarj Cihazı



Bataryalar



18 Volt



0-350/0-1200
dev/dk



2-13 mm

KLDM18

Elektronik / Sağ-Sol



Akü 18 V

Maksimum Tork 45 Nm

Yüksüz Hızı 0-350/0-1200 dev/dk

Darbe Oranı 0-6000/0-20000 dar/dk

Mandren Kapasitesi 2-13 mm

Tork Ayarı 16+3

Taşıma Çantası



Koli Adedi 2

KLDM18-00	Tek Makina (Çanta İçinde)	42 \$
KLDM18-20	2.0 Ah (2 x KLA1820 Batarya) (1 x 2.4 A Şarj Cihazı)	95 \$
KLDM18-50	5.0 Ah (2 x KLA1850 Batarya) (1 x 4.5 A Şarj Cihazı)	157 \$
KLDM18-80	8.0 Ah (2 x KLA1880 Batarya) (1 x 4.5 A Şarj Cihazı)	207 \$



Taşıma Çantası



KLC240 (2.4 A)
Şarj Cihazı



KLC450 (4.5 A)
Şarj Cihazı



Bataryalar



KÖMÜRSÜZ



18 Volt



0-500/0-1800
dev/dk



2-13 mm

KLDM18B

Elektronik / Sağ-Sol



Akü 18 V

Maksimum Tork 60 Nm

Yüksüz Hızı 0-500/0-1800 dev/dk

Darbe Oranı 0-28800 dar/dk

Mandren Kapasitesi 2-13 mm

Tork Ayarı 20+3

Taşıma Çantası



Koli Adedi 2

KLDM18B-00	Tek Makina (Çanta İçinde)	67 \$
KLDM18B-20	2.0 Ah (2 x KLA1820 Batarya) (1 x 2.4 A Şarj Cihazı)	120 \$
KLDM18B-50	5.0 Ah (2 x KLA1850 Batarya) (1 x 4.5 A Şarj Cihazı)	182 \$
KLDM18B-80	8.0 Ah (2 x KLA1880 Batarya) (1 x 4.5 A Şarj Cihazı)	232 \$

ŞARJLI DARBELİ VİDALAMA/MATKAPLAR



Taşıma Çantası



KLC240 (2.4 A)
Şarj Cihazı



KLC450 (4.5 A)
Şarj Cihazı



KLA1820
KLA1880
KLA1850

Bataryalar

KLDM18BH-00	Tek Makina (Çanta içinde)	83 \$
KLDM18BH-20	2.0 Ah (2 x KLA1820 Batarya) (1 x 2.4 A Şarj Cihazı)	136 \$
KLDM18BH-50	5.0 Ah (2 x KLA1850 Batarya) (1 x 4.5 A Şarj Cihazı)	198 \$
KLDM18BH-80	8.0 Ah (2 x KLA1880 Batarya) (1 x 4.5 A Şarj Cihazı)	248 \$



KÖMÜRSÜZ



18 Volt



0-550/0-2000
dev/dk



2-13 mm

KLDM18BH

Elektronik / Sağ-Sol	✓ / ✓
Akü	18 V
Maksimum Tork	70 Nm
Yüksüz Hızı	0-550/0-2000 dev/dk
Darbe Oranı	0-8800/0-32000 dar/dk
Mandren Kapasitesi	2-13 mm
Tork Ayarı	20+3
Taşıma Çantası	✓
Koli Adedi	2



Taşıma Çantası



KLC240 (2.4 A)
Şarj Cihazı



KLC450 (4.5 A)
Şarj Cihazı



KLA1820
KLA1880
KLA1850

Bataryalar

KLDM18BHX-00	Tek Makina (Çanta içinde)	108 \$
KLDM18BHX-20	2.0 Ah (2 x KLA1820 Batarya) (1 x 2.4 A Şarj Cihazı)	161 \$
KLDM18BHX-50	5.0 Ah (2 x KLA1850 Batarya) (1 x 4.5 A Şarj Cihazı)	223 \$
KLDM18BHX-80	8.0 Ah (2 x KLA1880 Batarya) (1 x 4.5 A Şarj Cihazı)	273 \$



KÖMÜRSÜZ



18 Volt



0-550/0-2200
dev/dk



2-13 mm

KLDM18BHX

Elektronik / Sağ-Sol	✓ / ✓
Akü	18 V
Maksimum Tork	150 Nm
Yüksüz Hızı	0-550/0-2200 dev/dk
Darbe Oranı	0-8250/0-33000 dar/dk
Mandren Kapasitesi	2-13 mm
Tork Ayarı	25+3
Taşıma Çantası	✓
Koli Adedi	2

150 Nm MAKS. TORK

ŞARJLI DARBELİ VIDALAMALAR



Taşıma Çantası



KLC240 (2.4 A)
Şarj Cihazı



KLC450 (4.5 A)
Şarj Cihazı



Bataryalar

KLDV18B-00	Tek Makina (Çanta içinde)	67 \$
KLDV18B-20	2.0 Ah (2 x KLA1820 Batarya) (1 x 2.4 A Şarj Cihazı)	120 \$
KLDV18B-50	5.0 Ah (2 x KLA1850 Batarya) (1 x 4.5 A Şarj Cihazı)	182 \$
KLDV18B-80	8.0 Ah (2 x KLA1880 Batarya) (1 x 4.5 A Şarj Cihazı)	232 \$



KÖMÜRSÜZ



KLDV18B

Elektronik / Sağ-Sol	✓ / ✓
Akü	18 V
Maksimum Tork	180 Nm
Yüksüz Hızı	0-2200 dev/dk
Darbe Oranı	0-3300 dar/dk
Uç Kovanı	6 mm
Taşıma Çantası	✓
Koli Adedi	2



Taşıma Çantası



KLC240 (2.4 A)
Şarj Cihazı



KLC450 (4.5 A)
Şarj Cihazı



Bataryalar

KLDV18BH-00	Tek Makina (Çanta içinde)	77 \$
KLDV18BH-20	2.0 Ah (2 x KLA1820 Batarya) (1 x 2.4 A Şarj Cihazı)	130 \$
KLDV18BH-50	5.0 Ah (2 x KLA1850 Batarya) (1 x 4.5 A Şarj Cihazı)	192 \$
KLDV18BH-80	8.0 Ah (2 x KLA1880 Batarya) (1 x 4.5 A Şarj Cihazı)	242 \$



**3 KADEMELİ ELEKTRONİK
TORK AYARI (100 Nm,
150 Nm, 220 Nm)**

KÖMÜRSÜZ



KLDV18BH

Elektronik / Sağ-Sol	✓ / ✓
Akü	18 V
Maksimum Tork	220 Nm
Yüksüz Hızı	0-2700 dev/dk
Darbe Oranı	0-3400 dar/dk
Uç Kovanı	6 mm
Taşıma Çantası	✓
Koli Adedi	2

ŞARJLI SOMUN SIKMA/SÖKMELER



Taşıma Çantası



KLC240 (2.4 A)
Şarj Cihazı



KLC450 (4.5 A)
Şarj Cihazı



Bataryalar

KLSS18B-00	Tek Makina (Çanta içinde)	77 \$
KLSS18B-20	2.0 Ah (2 x KLA1820 Batarya) (1 x 2.4 A Şarj Cihazı)	130 \$
KLSS18B-50	5.0 Ah (2 x KLA1850 Batarya) (1 x 4.5 A Şarj Cihazı)	192 \$
KLSS18B-80	8.0 Ah (2 x KLA1880 Batarya) (1 x 4.5 A Şarj Cihazı)	242 \$



KÖMÜRSÜZ



18 Volt



0-2200 dev/dk



1/2"

KLSS18B

Elektronik / Sağ-Sol	✓ / ✓
Akü	18 V
Maksimum Tork	250 Nm
Yüksüz Hızı	0-2200 dev/dk
Darbe Oranı	0-3300 dar/dk
Uç Kovanı	1/2 inç
Taşıma Çantası	✓
Koli Adedi	2



Taşıma Çantası



KLC240 (2.4 A)
Şarj Cihazı



KLC450 (4.5 A)
Şarj Cihazı



Bataryalar

KLSS18BH-00	Tek Makina (Çanta içinde)	100 \$
KLSS18BH-20	2.0 Ah (2 x KLA1820 Batarya) (1 x 2.4 A Şarj Cihazı)	153 \$
KLSS18BH-50	5.0 Ah (2 x KLA1850 Batarya) (1 x 4.5 A Şarj Cihazı)	215 \$
KLSS18BH-80	8.0 Ah (2 x KLA1880 Batarya) (1 x 4.5 A Şarj Cihazı)	265 \$



5 KADEMELİ ELEKTRONİK TORK AYARI (100 Nm, 150 Nm, 200 Nm, 300 Nm, 400 Nm)

KÖMÜRSÜZ



18 Volt



0-2200 dev/dk



1/2"

KLSS18BH

Elektronik / Sağ-Sol	✓ / ✓
Akü	18 V
Maksimum Tork	400 Nm
Yüksüz Hızı	0-2200 dev/dk
Darbe Oranı	0-3300 dar/dk
Uç Kovanı	1/2 inç
Taşıma Çantası	✓
Koli Adedi	2

ŞARJLI SOMUN SIKMA/SÖKME



Taşıma Çantası



KLC240 (2.4 A)
Şarj Cihazı



KLC450 (4.5 A)
Şarj Cihazı



Bataryalar



KLSS18BHX-00	Tek Makina (Çanta içinde)	135 \$
KLSS18BHX-20	2.0 Ah (2 x KLA1820 Batarya) (1 x 2.4 A Şarj Cihazı)	188 \$
KLSS18BHX-50	5.0 Ah (2 x KLA1850 Batarya) (1 x 4.5 A Şarj Cihazı)	250 \$
KLSS18BHX-80	8.0 Ah (2 x KLA1880 Batarya) (1 x 4.5 A Şarj Cihazı)	300 \$

5 KADEMELİ ELEKTRONİK TORK AYARI

YENİ

KÖMÜRSÜZ

Voltaaj



18 Volt

Yüksüz Hızı



0-1800 dev/dk

Uç Kovanı



1/2"

Uç Kovanı



3/4"

KLSS18BHX

Elektronik / Sağ-Sol



Akü

18 V

Maksimum Tork

800 Nm

Yüksüz Hızı

0-1800 dev/dk

Darbe Oranı

0-2200 dar/dk

Uç Kovanı

1/2" veya 3/4"

Taşıma Çantası



Koli Adedi

2

ŞARJLI SİLİKON TABANCASI



KLC240 (2.4 A)
Şarj Cihazı



KLC450 (4.5 A)
Şarj Cihazı



Bataryalar



**ÖNCEKİ MODELE GÖRE
2.4 KAT FAZLA İTME KUVVETİ**
TETİK SABİTLEYİCİ
DEVİR AYARLI

KLST18E-00	Tek Makina (Çanta içinde)	77 \$
KLST18E-20	2.0 Ah (2 x KLA1820 Batarya) (1 x 2.4 A Şarj Cihazı)	130 \$
KLST18E-50	5.0 Ah (2 x KLA1850 Batarya) (1 x 4.5 A Şarj Cihazı)	192 \$
KLST18E-80	8.0 Ah (2 x KLA1880 Batarya) (1 x 4.5 A Şarj Cihazı)	242 \$
KLSTS01	Sosis Tabancası Haricen satılır	20 \$

Voltaaj



18 Volt

İtme Kuvveti



6000 N

KLST18E

Elektronik



Akü

18 V

İtme Hızı

0-8,5 mm/s

Maksimum İtme Kuvveti

6000 N

Taşıma Çantası



Koli Adedi

2



KLSTS01

600 ml Sosis Tabancası

ŞARJLI PNÖMATİK MATKAP



Taşıma Çantası



KLC240 (2.4 A)
Şarj Cihazı



KLC450 (4.5 A)
Şarj Cihazı



Bataryalar

KLPM18BH-00	Tek Makina (Çanta içinde)	117 \$
KLPM18BH-20	2.0 Ah (2 x KLA1820 Batarya) (1 x 2.4 A Şarj Cihazı)	170 \$
KLPM18BH-50	5.0 Ah (2 x KLA1850 Batarya) (1 x 4.5 A Şarj Cihazı)	232 \$
KLPM18BH-80	8.0 Ah (2 x KLA1880 Batarya) (1 x 4.5 A Şarj Cihazı)	282 \$

4 FARKLI KULLANIM MODU

SDS PLUS ADAPTÖRLÜ MANDREN

2.8 JOULE DARBE GÜCÜ



KÖMÜRSÜZ

Voltaj	Betonda Delme Kapasitesi	Darbe Gücü	Uç Tutucu
18 Volt	26 mm	2.8 J	SDS PLUS

KLPM18BH

Elektronik / Sağ-Sol	✓ / ✓
Akü	18 V
Yüksüz Hızı	0-1150 dev/dk
Darbe Oranı	0-5100 dar/dk
Darbe Gücü	2.8 J
Betonda Delme Kapasitesi	26 mm
Taşıma Çantası	✓ (Bez Çanta)
Koli Adedi	2

ŞARJLI POLİSAJ MAKİNASI



Taşıma Çantası



KLC240 (2.4 A)
Şarj Cihazı



KLC450 (4.5 A)
Şarj Cihazı



Bataryalar

KLPS18B-00	Tek Makina (Çanta içinde)	77 \$
KLPS18B-20	2.0 Ah (2 x KLA1820 Batarya) (1 x 2.4 A Şarj Cihazı)	130 \$
KLPS18B-50	5.0 Ah (2 x KLA1850 Batarya) (1 x 4.5 A Şarj Cihazı)	192 \$
KLPS18B-80	8.0 Ah (2 x KLA1880 Batarya) (1 x 4.5 A Şarj Cihazı)	242 \$



LED EKРАН İLE
DİJİTAL DEVİR AYARI
ORBİTAL DÖNÜŞ

Aksesuar
2 adet sünger

KÖMÜRSÜZ

Voltaj	Yüksüz Hızı	Disk Çapı
18 Volt	2000-4800 dev/dk	125 mm

KLPS18B

Elektronik	✓
Akü	18 V
Disk Çapı	125 mm
Yüksüz Hızı	2000-4800 dev/dk
Eksantriklik Derecesi	15 mm
Taşıma Çantası	✓ (Bez Çanta)
Koli Adedi	2

ŞARJLI AVUÇ TAŞLAMALAR



Taşıma Çantası



KLC240 (2.4 A)
Şarj Cihazı



KLC450 (4.5 A)
Şarj Cihazı



Bataryalar

KLAT18B-00	Tek Makina (Çanta içinde)	73 \$
KLAT18B-20	2.0 Ah (2 x KLA1820 Batarya) (1 x 2.4 A Şarj Cihazı)	126 \$
KLAT18B-50	5.0 Ah (2 x KLA1850 Batarya) (1 x 4.5 A Şarj Cihazı)	188 \$
KLAT18B-80	8.0 Ah (2 x KLA1880 Batarya) (1 x 4.5 A Şarj Cihazı)	238 \$



KÖMÜRSÜZ

Voltaj	Yüksüz Hızı	Disk Çapı
18 Volt	0-8500 dev/dk	115 mm

KLAT18B

Elektronik	<input checked="" type="checkbox"/>
Akü	18 V
Disk Çapı	115 mm
Yüksüz Hızı	8500 dev/dk
Mil Bağlantı Dişi	M14
Taşıma Çantası	<input checked="" type="checkbox"/> (Bez Çanta)
Koli Adedi	2



Taşıma Çantası



KLC240 (2.4 A)
Şarj Cihazı



KLC450 (4.5 A)
Şarj Cihazı



Bataryalar

KLAT18BS-00	Tek Makina (Çanta içinde)	89 \$
KLAT18BS-20	2.0 Ah (2 x KLA1820 Batarya) (1 x 2.4 A Şarj Cihazı)	142 \$
KLAT18BS-50	5.0 Ah (2 x KLA1850 Batarya) (1 x 4.5 A Şarj Cihazı)	204 \$
KLAT18BS-80	8.0 Ah (2 x KLA1880 Batarya) (1 x 4.5 A Şarj Cihazı)	254 \$



DEVİR AYARLI

KÖMÜRSÜZ

Voltaj	Yüksüz Hızı	Disk Çapı
18 Volt	500-10000 dev/dk	115 mm

KLAT18BS

Elektronik	<input checked="" type="checkbox"/>
Akü	18 V
Disk Çapı	115 mm
Yüksüz Hızı	500-10000 dev/dk
Mil Bağlantı Dişi	M14
Taşıma Çantası	<input checked="" type="checkbox"/>
Koli Adedi	2

ŞARJLI DEKUPAJ TESTERE



Taşıma Çantası



KLC240 (2.4 A)
Şarj Cihazı



KLC450 (4.5 A)
Şarj Cihazı



Bataryalar



HIZLI BIÇAK DEĞİŞTİRME SİSTEMİ
PANDÜL HAREKETİ

KÖMÜRSÜZ

Voltaj

Yüksüz Hızı

Açılı Kesim



18 Volt

0-3000 dev/dk

45 Derece

KLDT18B

Elektronik



Akü

18 V

Yüksüz Hızı

0-3000 dev/dk

Kesme Kapasitesi

90/10/25 mm

Ahşap/Metal/Alüminyum

Kesim Açısı

0-45°

Pandül Hareketi



Taşıma Çantası

✓ (Bez Çanta)

Koli Adedi

2

KLDT18B-00	Tek Makina (Çanta içinde)	85 \$
KLDT18B-20	2.0 Ah (2 x KLA1820 Batarya) (1 x 2.4 A Şarj Cihazı)	138 \$
KLDT18B-50	5.0 Ah (2 x KLA1850 Batarya) (1 x 4.5 A Şarj Cihazı)	200 \$
KLDT18B-80	8.0 Ah (2 x KLA1880 Batarya) (1 x 4.5 A Şarj Cihazı)	250 \$



ŞARJLI TILKI KUYRUĞU TESTERE



Taşıma Çantası



KLC240 (2.4 A)
Şarj Cihazı



KLC450 (4.5 A)
Şarj Cihazı



Bataryalar



Aksesuar
2 adet bıçak

KLTKT18B-00	Tek Makina (Çanta İçinde)	85 \$
KLTKT18B-20	2.0 Ah (2 x KLA1820 Batarya) (1 x 2.4 A Şarj Cihazı)	138 \$
KLTKT18B-50	5.0 Ah (2 x KLA1850 Batarya) (1 x 4.5 A Şarj Cihazı)	200 \$
KLTKT18B-80	8.0 Ah (2 x KLA1880 Batarya) (1 x 4.5 A Şarj Cihazı)	250 \$

HIZLI BIÇAK DEĞİŞTİRME SİSTEMİ

KÖMÜRSÜZ



KLTKT18B

Elektronik	✓
Akü	18 V
Yüksüz Hızı	0-3000 dev/dk
Derinlik Hareketi	26 mm
Taşıma Çantası	✓ (Bez Çanta)
Koli Adedi	2

ŞARJLI DAİRE TESTERE



Taşıma Çantası



KLC240 (2.4 A)
Şarj Cihazı



KLC450 (4.5 A)
Şarj Cihazı



Bataryalar



Aksesuar
Alyan
Bıçak

HIZLI FREN SİSTEMİ

KÖMÜRSÜZ



KLDAT18B

KLDAT18B-00	Tek Makina (Çanta İçinde)	89 \$
KLDAT18B-20	2.0 Ah (2 x KLA1820 Batarya) (1 x 2.4 A Şarj Cihazı)	142 \$
KLDAT18B-50	5.0 Ah (2 x KLA1850 Batarya) (1 x 4.5 A Şarj Cihazı)	204 \$
KLDAT18B-80	8.0 Ah (2 x KLA1880 Batarya) (1 x 4.5 A Şarj Cihazı)	254 \$

Elektronik	✓
Akü	18 V
Yüksüz Hızı	0-3650 dev/dk
Bıçak Çapı	165 mm
90° Kesme Derinliği	50 mm
45° Kesme Derinliği	35 mm
Taşıma Çantası	✓ (Bez Çanta)
Koli Adedi	2

ŞARJLI EKSANTRİK ZIMPARA



KLC240 (2.4 A)
Şarj Cihazı



KLC450 (4.5 A)
Şarj Cihazı



Bataryalar



KLEZ18-00	Tek Makina (Çanta içinde)	29 \$
KLEZ18-20	2.0 Ah (2 x KLA1820 Batarya) (1 x 2.4 A Şarj Cihazı)	82 \$
KLEZ18-50	5.0 Ah (2 x KLA1850 Batarya) (1 x 4.5 A Şarj Cihazı)	144 \$
KLEZ18-80	8.0 Ah (2 x KLA1880 Batarya) (1 x 4.5 A Şarj Cihazı)	194 \$

Aksesuar
1 adet zımpara kağıdı

KLEZ18

Elektronik	<input checked="" type="checkbox"/>
Akü	18 V
Yüksüz Hızı	10000 dev/dk
Kağıt Ölçüsü	125 mm
Taşıma Çantası	<input type="checkbox"/>
Koli Adedi	5

ŞARJLI ÇOK AMAÇLI MAKİNA



Taşıma Çantası



KLC240 (2.4 A)
Şarj Cihazı



KLC450 (4.5 A)
Şarj Cihazı



Bataryalar



KLMT18B-00	Tek Makina (Çanta içinde)	81 \$
KLMT18B-20	2.0 Ah (2 x KLA1820 Batarya) (1 x 2.4 A Şarj Cihazı)	134 \$
KLMT18B-50	5.0 Ah (2 x KLA1850 Batarya) (1 x 4.5 A Şarj Cihazı)	196 \$
KLMT18B-80	8.0 Ah (2 x KLA1880 Batarya) (1 x 4.5 A Şarj Cihazı)	246 \$

4 PARÇA AKSESUAR SETİ

KÖMÜRSÜZ

KLMT18B

Elektronik	<input checked="" type="checkbox"/>
Akü	18 V
Dakikada Titreşim Sayısı	5000-19000 tit/dk
Titreşim Açısı	3°
Taşıma Çantası	<input checked="" type="checkbox"/>
Koli Adedi	2

ŞARJLI ÇİVİ / ZIMBA ÇAKMA MAKİNASI



Taşıma Çantası



KLC240 (2.4 A)
Şarj Cihazı



KLC450 (4.5 A)
Şarj Cihazı



Bataryalar

KLZC18-00	Tek Makina (Çanta içinde)	117 \$
KLZC18-20	2.0 Ah (2 x KLA1820 Batarya) (1 x 2.4 A Şarj Cihazı)	170 \$
KLZC18-50	5.0 Ah (2 x KLA1850 Batarya) (1 x 4.5 A Şarj Cihazı)	232 \$
KLZC18-80	8.0 Ah (2 x KLA1880 Batarya) (1 x 4.5 A Şarj Cihazı)	282 \$

DAKİKADA 60 ADET ÇİVİ/ZIMBA ÇAKAR



Çivi Uzunluğu	Zimba Uzunluğu	Vuruş Hızı	Kartuş Kapasitesi
20-50 mm	19-40 mm	60 Adet/dk	Çivi: 100 Zimba: 100

KLZC18

Elektronik	✓
Akü	18 V
Zimba Uzunluğu	19-40 mm
Çivi Uzunluğu	20-50 mm
Kartuş Kapasitesi	Çivi: 100 Adet Zimba: 100 Adet
Vuruş Hızı	60 adet/dk
Taşıma Çantası	✓
Koli Adedi	2

ŞARJLI GRES TABANCASI



KLC240 (2.4 A)
Şarj Cihazı



KLC450 (4.5 A)
Şarj Cihazı



Bataryalar

KLGT18-00	Tek Makina	177 \$
KLGT18-20	2.0 Ah (2 x KLA1820 Batarya) (1 x 2.4 A Şarj Cihazı)	230 \$
KLGT18-50	5.0 Ah (2 x KLA1850 Batarya) (1 x 4.5 A Şarj Cihazı)	292 \$
KLGT18-80	8.0 Ah (2 x KLA1880 Batarya) (1 x 4.5 A Şarj Cihazı)	342 \$

- İKİ VİTESLİ
- BATARYA SEVİYESİNİ VE GRES SEVİYESİNİ GÖSTEREN LCD EKREN
- LED IŞIK



Led Işık

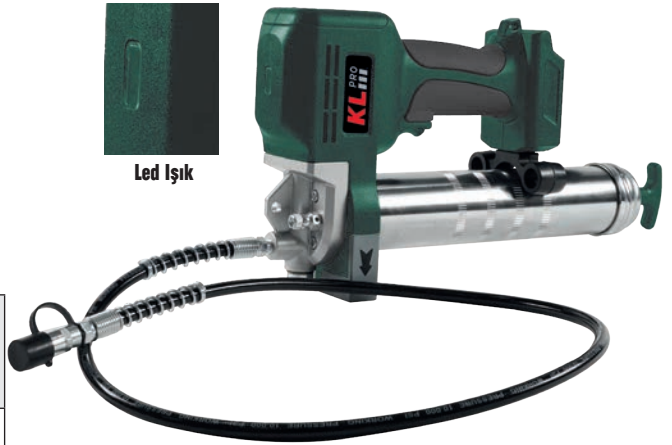

Voltaaj	Kartuş Kapasitesi
18 volt	400 gr.



Batarya Seviyesini ve Gres Seviyesini Gösteren LCD Ekran

KLGT18

Elektronik	✓
Akü	18 V
Çıkış Basıncı	689 bar (10000 psi)
Besleme	Yüksek: 150 gr/dk Düşük: 100 gr/dk
Hortum Uzunluğu	1 metre
Kartuş Kapasitesi	400 gr
Tüp Kapasitesi	400 gr
Koli Adedi	4

ŞARJLI ÇİT BUDAMA MAKİNALARI



KLC240 (2.4 A)
Şarj Cihazı



KLC450 (4.5 A)
Şarj Cihazı



Bataryalar

KLBCB18-00	Tek Makina	36 \$
KLBCB18-20	2.0 Ah (2 x KLA1820 Batarya) (1 x 2.4 A Şarj Cihazı)	89 \$
KLBCB18-50	5.0 Ah (2 x KLA1850 Batarya) (1 x 4.5 A Şarj Cihazı)	151 \$
KLBCB18-80	8.0 Ah (2 x KLA1880 Batarya) (1 x 4.5 A Şarj Cihazı)	201 \$



Yüksüz Hızı	Çit Budama Bıçak Uzunluğu	Çit Kesme Kapasitesi	Çim Biçme Genişliği
1200 d/dk	199 mm	7.5 mm	92 mm

KLBCB18

Elektronik	✓
Akü	18 V
Çit Budama Bıçak Uzunluğu	199 mm
Çit Kesme Kapasitesi	7.5 mm
Çim Biçme Genişliği	92 mm
Yüksüz Hızı	1200 d/dk
Ağırlık	1.6 kg
Taşıma Çantası	—
Koli Adedi	4



KLC240 (2.4 A)
Şarj Cihazı



KLC450 (4.5 A)
Şarj Cihazı



Bataryalar

KLBCBU18-00	Tek Makina	40 \$
KLBCBU18-20	2.0 Ah (2 x KLA1820 Batarya) (1 x 2.4 A Şarj Cihazı)	93 \$
KLBCBU18-50	5.0 Ah (2 x KLA1850 Batarya) (1 x 4.5 A Şarj Cihazı)	155 \$
KLBCBU18-80	8.0 Ah (2 x KLA1880 Batarya) (1 x 4.5 A Şarj Cihazı)	205 \$



Yüksüz Hızı	Bıçak Uzunluğu	Kesme Uzunluğu	Kesme Kapasitesi
1300 d/dk	580 mm	520 mm	15 mm

KLBCBU18

Elektronik	✓
Akü	18 V
Bıçak Uzunluğu	580 mm
Kesme Uzunluğu	520 mm
Kesme Kapasitesi	15 mm
Yüksüz Hızı	1300 d/dk
Ağırlık	2.3 kg
Taşıma Çantası	—
Koli Adedi	2

ŞARJLI ÇAY TOPLAMA MAKİNASI



Bıçak Hızı	Kesme Kapasitesi	Motor Devir Gücü
5900 dev/dk	300 mm	13000 dev/dk

KÖMÜRSÜZ

KLCTM24B

Elektronik	✓
Akü	24 V
Motor Gücü	800 W
Akım Kapasitesi	5 / 10 / 20 Ah
Yüksüz Akım	1.5 Ah
Bıçak Hızı	5900 dev/dk
Motor Devir Gücü	13000 dev/dk
Makina Ağırlığı	1.2 kg
Batarya Sırt Çantası	✓
Koli Adedi	4



Akü Sırt Çantası

KLCTM24B-05	5.0 Ah (1 x KLA1850 Batarya) (1 x 4.5 A Şarj Cihazı)	180 \$
KLCTM24B-10	10.0 Ah (1 x KLA2410 Batarya) (1 x Batarya Sırt Çantası) (1 x 2.0 Ah Şarj Cihazı)	195 \$
KLCTM24B-20	20.0 Ah (1 x KLA2420 Batarya) (1 x Batarya Sırt Çantası) (1 x 2.0 Ah Şarj Cihazı)	235 \$



*KL Pro 18 V Aküler ile Uyumludur



Bıçak Uzunluğu 300 mm

KLCTB2 Bıçak 20 \$

Çay Kesme Bıçağı



Bıçak Hızı	Kesme Kapasitesi	Motor Devir Gücü
4000 dev/dk	450 mm	13000 dev/dk

KÖMÜRSÜZ

KLCTM24BH

Elektronik	✓
Akü	24 V
Motor Gücü	800 W
Akım Kapasitesi	10 / 20 Ah
Yüksüz Akım	2.5 Ah
Bıçak Hızı	4000 dev/dk
Motor Devir Gücü	13000 dev/dk
Makina Ağırlığı	2.8 kg
Batarya Sırt Çantası	✓
Koli Adedi	4



Akü Sırt Çantası

KLCTM24BH-10	10.0 Ah (1 x KLA2410 Batarya) (1 x Batarya Sırt Çantası) (1 x 2.0 Ah Şarj Cihazı)	250 \$
KLCTM24BH-20	20.0 Ah (1 x KLA2420 Batarya) (1 x Batarya Sırt Çantası) (1 x 2.0 Ah Şarj Cihazı)	290 \$



Bıçak Uzunluğu 450 mm

KLCTB3 Bıçak 32 \$

Çay Kesme Bıçağı

/// ŞARJLI MİSİNALI ÇİM BİÇME MAKİNASI

YENİ



Akü Sırt Çantası



Metal Çim Biçme Bıçağı



8500 d/dk



230 mm



220 mm



500 mm

KÖMÜRSÜZ

KLCBM24B

Elektronik	✓
Akü	24 V
Bıçaklı Kesme Kapasitesi	230 mm
Misinalı Kesme Kapasitesi	220 mm
Misina Ölçüleri	500 mm
Yüksüz Hızı	8500 d/dk
Ağırlık	2.3 kg
Taşıma Çantası	–
Koli Adedi	2

KLCBM24B-10	10.0 Ah (1 x KLA2410 Batarya) (1 x Batarya Sırt Çantası) (1 x 2.0 Ah Şarj Cihazı)	200 \$
KLCBM24B-20	20.0 Ah (1 x KLA2420 Batarya) (1 x Batarya Sırt Çantası) (1 x 2.0 Ah Şarj Cihazı)	240 \$

/// 24V BATARYALAR VE ŞARJ ALETİ



KLCTMC Şarj Cihazı 6 \$

2.0 Ah Şarj Cihazı



KLA2410 Batarya 90 \$

Akım Kapasitesi	10 Ah
Çalışma Süresi	7 Saat
Şarj Süresi	3 Saat
Ağırlık	2,1 Kg



KLA2420 Batarya 135 \$

Akım Kapasitesi	20 Ah
Çalışma Süresi	14 Saat
Şarj Süresi	7 Saat
Ağırlık	3,7 Kg

ŞARJLI MİSİNALI ÇİM BİÇME MAKİNASI



**KLC240 (2.4 A)
Şarj Cihazı**



**KLC450 (4.5 A)
Şarj Cihazı**



Bataryalar

KLBMB18-00	Tek Makina	35 \$
KLBMB18-20	2.0 Ah (2 x KLA1820 Batarya) (1 x 2.4 A Şarj Cihazı)	88 \$
KLBMB18-50	5.0 Ah (2 x KLA1850 Batarya) (1 x 4.5 A Şarj Cihazı)	150 \$
KLBMB18-80	8.0 Ah (2 x KLA1880 Batarya) (1 x 4.5 A Şarj Cihazı)	200 \$



KLMB18

Elektronik	<input checked="" type="checkbox"/>
Akü	18 V
Bıçaklı Kesme Kapasitesi	240 mm
Misinalı Kesme Kapasitesi	250 mm
Misina Ölçüleri	1.2 mm x 5 m
Yüksüz Hızı	8500 d/dk
Ağırlık	1.8 kg
Taşıma Çantası	<input type="checkbox"/>
Koli Adedi	2



ŞARJLI İLAÇLAMA POMPASI



**12
LİTRE**



**METAL &
PLASTİK
PÜSKÜRTME
ÇUBUĞU**

Tank Kapasitesi	Çalışma Basıncı	Akış Hızı (Su)	Ürün Ağırlığı
12 lt	3.5-5 BAR (2 Seviye)	1.2 lt/dk	3.3 kg

KLBP18

Elektronik	<input checked="" type="checkbox"/>
Akü	18 V
Tank Hacimi	12 lt / 3.17 Galon
Tank Malzemesi	HDPE
Pompa Tipi	Diyafram
Çalışma Süresi	1 Saat(2.0 Ah)/2 Saat (5.0 Ah)
Çalışma Basıncı	3.5 - 5 Bar (2 seviye)
Püskürtme Çubuğu	1.0 m
Püs. Çubuk Malze.	Paslanmaz Çelik / Plastik
Akış Hızı (Su)	1.2 lt/dk
Oto. Basınç Tah. Vanası	<input checked="" type="checkbox"/>
Performans	1 Akü Şarjı En Az 26 Tank Dolumu İçin Yeterlidir (5.0 Ah Akü)
Ürün Ağırlığı	3.3 kg
Koli Adedi	1

ŞARJLI BUDAMA MAKASLARI



KLC240 (2.4 A)
Şarj Cihazı



KLC450 (4.5 A)
Şarj Cihazı



Bataryalar

KLBBM18B-00	Tek Makina	88 \$
KLBBM18B-20	2.0 Ah (2 x KLA1820 Batarya) (1 x 2.4 A Şarj Cihazı)	141 \$
KLBBM18B-50	5.0 Ah (2 x KLA1850 Batarya) (1 x 4.5 A Şarj Cihazı)	203 \$
KLBBM18B-80	8.0 Ah (2 x KLA1880 Batarya) (1 x 4.5 A Şarj Cihazı)	253 \$



Kesim
Kapasitesi



KÖMÜRSÜZ

KLBBM18B

Elektronik	✓
Akü	18 V
Kesme Kapasitesi	30 mm
Ağırlık	1.4 kg
Taşıma Çantası	—
Koli Adedi	4



KLC240 (2.4 A)
Şarj Cihazı



KLC450 (4.5 A)
Şarj Cihazı



Bataryalar



KÖMÜRSÜZ

Kesim
Seviyesi



3 Aşamalı

Kesim
Kapasitesi



15/25/32 mm

Çalışma
Sıcaklığı



0-40 °C

KLBBMT18B-00	Tek Makina	95 \$
KLBBMT18B-20	2.0 Ah (2 x KLA1820 Batarya) (1 x 2.4 A Şarj Cihazı)	148 \$
KLBBMT18B-50	5.0 Ah (2 x KLA1850 Batarya) (1 x 4.5 A Şarj Cihazı)	210 \$
KLBBMT18B-80	8.0 Ah (2 x KLA1880 Batarya) (1 x 4.5 A Şarj Cihazı)	260 \$

KLBBMT18B

Elektronik	✓
Akü	18 V
Kesme Kapasitesi	15/25/32 mm
Ağırlık	800 gr.
Taşıma Çantası	—
Koli Adedi	4

ŞARJLI ÇİM BİÇME MAKİNASI



**KLC240 (2.4 A)
Şarj Cihazı**



**KLC450 (4.5 A)
Şarj Cihazı**



Bataryalar

KLBLM36-00	Tek Makina	120 \$
KLBLM36-20	2.0 Ah (2 x KLA1820 Batarya) (1 x 2.4 A Şarj Cihazı)	173 \$
KLBLM36-50	5.0 Ah (2 x KLA1850 Batarya) (1 x 4.5 A Şarj Cihazı)	235 \$

* 2 Adet 18 V Akü ile çalışır.



Yüksüz Hızı
3300 d/dk

Kesme Genişliği
340 mm

Ayarlanabilir Kesme Yüksekliği
30-80 mm

Çim Toplama Kapasitesi
35 lt

KLBLM36

Elektronik	<input checked="" type="checkbox"/>
Akü	36 V (2 x 18V)
Ayarlanabilir Kesme Yüksekliği	30-80 mm
Kesme Genişliği	340 mm
Çim Toplama Kapasitesi	35 lt
Yüksüz Hızı	3300 d/dk
Ağırlık	9.5 kg
Taşıma Çantası	<input type="checkbox"/>
Koli Adedi	1

ŞARJLI ZİNCİRLİ TESTERE



**KLC240 (2.4 A)
Şarj Cihazı**



**KLC450 (4.5 A)
Şarj Cihazı**



Bataryalar



YENİ

KLBZT18-00	Tek Makina	111 \$
KLBZT18-20	2.0 Ah (2 x KLA1820 Batarya) (1 x 2.4 A Şarj Cihazı)	164 \$
KLBZT18-50	5.0 Ah (2 x KLA1850 Batarya) (1 x 4.5 A Şarj Cihazı)	226 \$
KLBZT18-80	8.0 Ah (2 x KLA1880 Batarya) (1 x 4.5 A Şarj Cihazı)	276 \$

KÖMÜRSÜZ

Yüksüz Hızı
4000 d/dk

Pala Uzunluğu
180 mm

Zincir Hızı
5.9 m/s

Zincir Yağlama

KLBZT18

Elektronik	<input checked="" type="checkbox"/>
Akü	18 V
Pala Uzunluğu	180 mm
Zincir Diş Sayısı	18
Zincir Hızı	5.9 m/s
Yüksüz Hızı	4000 d/dk
Ağırlık	1.6 kg
Taşıma Çantası	<input type="checkbox"/>
Koli Adedi	2

ŞARJLI ORMAN MOTORLARI



KLC240 (2.4 A)
Şarj Cihazı



KLC450 (4.5 A)
Şarj Cihazı



Bataryalar



KLBOM18B-00	Tek Makina	92 \$
KLBOM18B-20	2.0 Ah (2 x KLA1820 Batarya) (1 x 2.4 A Şarj Cihazı)	145 \$
KLBOM18B-50	5.0 Ah (2 x KLA1850 Batarya) (1 x 4.5 A Şarj Cihazı)	207 \$
KLBOM18B-80	8.0 Ah (2 x KLA1880 Batarya) (1 x 4.5 A Şarj Cihazı)	257 \$

KÖMÜRSÜZ

Yüksüz Hızı



3600 d/dk

Pala Uzunluğu



250 mm

Zincir Hızı



7 m/s

Yağ Tank Kapasitesi



100 ml

KLBOM18B

Elektronik	<input checked="" type="checkbox"/>
Akü	18 V
Pala Uzunluğu	250 mm
Zincir Hızı	7 m/s
Yağ Tank Kapasitesi	100 ml
Yüksüz Hızı	3600 d/dk
Ağırlık	2.9 kg
Taşıma Çantası	<input type="checkbox"/>
Koli Adedi	2



KLC240 (2.4 A)
Şarj Cihazı



KLC450 (4.5 A)
Şarj Cihazı



Bataryalar



KLBOM36B-00	Tek Makina	120 \$
KLBOM36B-20	2.0 Ah (2 x KLA1820 Batarya) (1 x 2.4 A Şarj Cihazı)	173 \$
KLBOM36B-50	5.0 Ah (2 x KLA1850 Batarya) (1 x 4.5 A Şarj Cihazı)	235 \$
KLBOM36B-80	8.0 Ah (2 x KLA1880 Batarya) (1 x 4.5 A Şarj Cihazı)	285 \$

KÖMÜRSÜZ

Yüksüz Hızı



7000 d/dk

Pala Uzunluğu



350 mm

Zincir Hızı



13 m/s

Yağ Tank Kapasitesi



150 ml

KLBOM36B

Elektronik	<input checked="" type="checkbox"/>
Akü	36 V (2 x 18V)
Pala Uzunluğu	350 mm
Zincir Hızı	13 m/s
Yağ Tank Kapasitesi	150 ml
Yüksüz Hızı	7000 d/dk
Ağırlık	3.8 kg
Taşıma Çantası	<input type="checkbox"/>
Koli Adedi	2

ŞARJLI TİLKİ KUYRUĞU TESTERE



**KLC240 (2.4 A)
Şarj Cihazı**



**KLC450 (4.5 A)
Şarj Cihazı**



Bataryalar



KLBTk18-00	Tek Makina	32 \$
KLBTk18-20	2.0 Ah (2 x KLA1820 Batarya) (1 x 2.4 A Şarj Cihazı)	85 \$
KLBTk18-50	5.0 Ah (2 x KLA1850 Batarya) (1 x 4.5 A Şarj Cihazı)	147 \$
KLBTk18-80	8.0 Ah (2 x KLA1880 Batarya) (1 x 4.5 A Şarj Cihazı)	197 \$

KLBTk18

Elektronik	<input checked="" type="checkbox"/>
Akü	18 V
Derinlik Hareketi	14 mm
Kesme Kapasitesi (Odun, Metal)	28 mm
Yüksüz Hızı	2200 d/dak
Ağırlık	1.1 kg
Taşıma Çantası	<input type="checkbox"/>
Koli Adedi	8

SARJLI BASINÇLI YIKAMA MAKİNASI



**KLC240 (2.4 A)
Şarj Cihazı**



**KLC450 (4.5 A)
Şarj Cihazı**



Bataryalar

KÖMÜRSÜZ



KLY18B-00	Tek Makina	85 \$
KLY18B-20	2.0 Ah (2 x KLA1820 Batarya) (1 x 2.4 A Şarj Cihazı)	138 \$
KLY18B-50	5.0 Ah (2 x KLA1850 Batarya) (1 x 4.5 A Şarj Cihazı)	200 \$
KLY18B-80	8.0 Ah (2 x KLA1880 Batarya) (1 x 4.5 A Şarj Cihazı)	250 \$

KLY18B

Elektronik	<input checked="" type="checkbox"/>
Akü	18 V
Su Basıncı	55 bar
Motor Hızı	20000 dev/dak
Maksimum Püskürtme Mesafesi	10 m
Ağırlık	1.7 kg
Taşıma Çantası	<input type="checkbox"/>
Koli Adedi	8

ŞARJLI YAPRAK ÜFLEME MAKİNASI



KLC240 (2.4 A)
Şarj Cihazı



KLC450 (4.5 A)
Şarj Cihazı



Bataryalar



Hava Akış Hızı



36-108 km/s

Hava Akımı



114 - 336 m³/s

KLBUF18

Elektronik	✓
Akü	18 V
Hava Akış Hızı	36-108 km/s
Turbo	151 km/s
Hava Akımı	114 - 336 m³/s
Turbo	468 m³/s
Ağırlık	1.6 kg
Taşıma Çantası	—
Koli Adedi	1

KLBUF18-00	Tek Makina	45 \$
KLBUF18-20	2.0 Ah (2 x KLA1820 Batarya) (1 x 2.4 A Şarj Cihazı)	98 \$
KLBUF18-50	5.0 Ah (2 x KLA1850 Batarya) (1 x 4.5 A Şarj Cihazı)	160 \$
KLBUF18-80	8.0 Ah (2 x KLA1880 Batarya) (1 x 4.5 A Şarj Cihazı)	210 \$

ŞARJ CİHAZLARI



KLC200



KLC240



KLC450

Ürün Kodu	Voltaj	Çıkış Amperi	Liste Fiyatı
KLC200	10.8 V - 12 V	2.4 A	10,00 \$
KLC240	14.4 V - 18 V	2.4 A	13,00 \$
KLC450	14.4 V - 18 V	4.5 A	21,00 \$

AKÜ UZATMA APARATI



KLA18TA

13,00 \$

18 V Akü Uzatma Aparatı

* Makinanın toplam ağırlığını azaltarak uzun süreli kullanımlarda konfor sağlar.

LI-ION AKÜLER



KLA1020



KLA1820



KLA1850



KLA1880

Ürün Kodu	Voltaj	Akü Kapasitesi	Açıklama	Ağırlık	Liste Fiyatı
KLA1020	12 V	2.0 A	Akü	190 gr	15,00 \$
KLA1820	18.0 V	2.0 A	Akü	400 gr	25,00 \$
KLA1850	18.0 V	5.0 A	Akü	690 gr	51,00 \$
KLA1880	18.0 V	8.0 A	Akü	960 gr	76,00 \$

LAZER DİSTOMATLAR

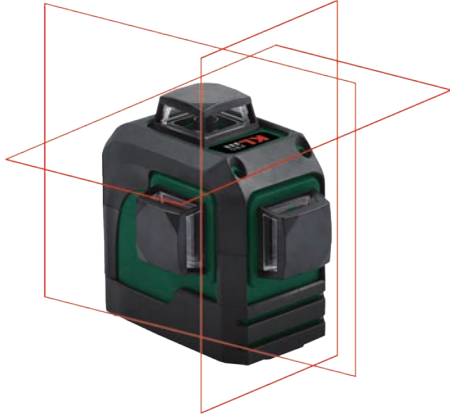

Hizalama Hassaslığı



± 0.4 mm/m

Oto. Hizalama Aralığı



± 3.5°

Lazer Tipi



Kırmızı
635 nm

OTOMATİK HİZALAMA

KLLZR93

124 \$

Lazer Sınıfı	2 < 1mW
Hizalama Hassaslığı	± 0.4 mm / m
Işın Sayısı	3
Lazer Tipi	Kırmızı
Işın Yönü	Dikey / Yatay / Yan
İç Mekanda Görünürlük	15 m
Sehpa Bağlantısı	1/4"
Koli Adedi	4



Hizalama Hassaslığı



± 0.4 mm/m

Oto. Hizalama Aralığı



± 3.5°

Lazer Tipi



Yeşil
515 nm

YEŞİL LAZER

2 ADET 7.4 VOLT BATARYA

OTOMATİK HİZALAMA

ŞARJLI & KABLOLU

KLLZR93GL

184 \$

Lazer Sınıfı	2 < 1mW
Hizalama Hassaslığı	± 0.4 mm / m
Işın Sayısı	3
Lazer Tipi	Yeşil
Işın Yönü	Dikey / Yatay / Yan
İç Mekanda Görünürlük	20 m
Sehpa Bağlantısı	1/4"
Batarya	7.4 V 2.6 Ah Li-Ion
Koli Adedi	4



Hizalama Hassaslığı



± 0.4 mm/m

Oto. Hizalama Aralığı



± 3°

Lazer Tipi



Kırmızı
635 nm

OTOMATİK HİZALAMA

KLLZR232

140 \$

Lazer Sınıfı	2 < 1mW
Hizalama Hassaslığı	± 0.4 mm / m
Işın / Nokta Sayısı	2 / 5
Lazer Tipi	Kırmızı
Işın Yönü	Dikey / Yatay
İç Mekanda Görünürlük	10 m
Sehpa Bağlantısı	1/4" - 5/8"
Koli Adedi	4



Hizalama Hassaslığı



± 0.4 mm/m

Oto. Hizalama Aralığı



± 3.5°

Lazer Tipi



Yeşil
515 nm

YEŞİL LAZER

OTOMATİK HİZALAMA

KLLZR233GL

100 \$

Lazer Sınıfı	2 < 1mW
Hizalama Hassaslığı	± 0.4 mm / m
Nokta Sayısı	5
Lazer Tipi	Yeşil
Işın Yönü	Dikey / Yatay
İç Mekanda Görünürlük	30 m
Sehpa Bağlantısı	1/4"
Koli Adedi	20

LAZER DİSTOMATLAR

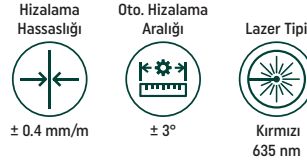

OTOMATİK HİZALAMA

KLLZR112

36 \$

Lazer Sınıfı	2 < 1mW
Hizalama Hassaslığı	± 0.4 mm / m
Işın Sayısı	2
Lazer Tipi	Kırmızı
Işın Yönü	Dikey / Yatay
İç Mekanda Görünürlük	10 m
Sehpa Bağlantısı	1/4"
Koli Adedi	20

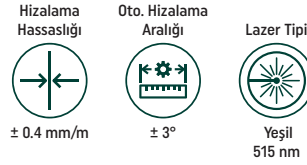

OTOMATİK HİZALAMA

YEŞİL LAZER

KLLZR112GL

54 \$

Lazer Sınıfı	2 < 1mW
Hizalama Hassaslığı	± 0.4 mm / m
Işın Sayısı	2
Lazer Tipi	Yeşil
Işın Yönü	Dikey / Yatay
İç Mekanda Görünürlük	15 m
Sehpa Bağlantısı	1/4"
Koli Adedi	20

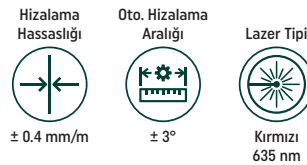

OTOMATİK HİZALAMA

KLLZR118

80 \$

Lazer Sınıfı	2 < 1mW
Hizalama Hassaslığı	± 0.4 mm / m
Işın Sayısı	2
Lazer Tipi	Kırmızı
Işın Yönü	Dikey / Yatay
İç Mekanda Görünürlük	15 m
Sehpa Bağlantısı	1/4"
Koli Adedi	5

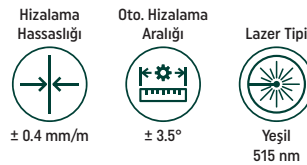

YEŞİL LAZER

OTOMATİK HİZALAMA

KLLZR118GL

112 \$

Lazer Sınıfı	2 < 1mW
Hizalama Hassaslığı	± 0.4 mm / m
Işın Sayısı	2
Lazer Tipi	Yeşil
Işın Yönü	Dikey / Yatay
İç Mekanda Görünürlük	20 m
Sehpa Bağlantısı	1/4"
Koli Adedi	5

OPTİK NİVO



5 METRE MİRA
MAKSİMUM 100 METRE ÖLÇÜM



± 0.3"



32x



36 mm

KLN3200

188 \$

Büyütme Oranı	32X
1 km İçin Standart Sapma	1.0 mm
Hassasiyet	± 0.3"
Hizalama Çalışma Menzili	± 1.5'
Objektif Çapı	36 mm
Görüş Alanı	1°20'
Görüntü	Dik
Koli Adedi	4

LAZER DİSTOMAT AKSESUARLARI



LAZER ÇİZGİ İZLEME GÖZLÜKLERİ

Parça Kodu	Açıklama	Fiyatı
KLLZKG15	Kırmızı Lazer Çizgi İzleme Gözlüğü	6,00 \$
KLLZYG25	Yeşil Lazer Çizgi İzleme Gözlüğü	8,00 \$



HEDEF LEVHALARI

Parça Kodu	Açıklama	Fiyatı
KLLZHK7	Kırmızı Hedef Levhası	3,00 \$
KLLZHY8	Yeşil Hedef Levhası	5,00 \$



MİKNATISLI DİSTOMAT AYAKLARI

Parça Kodu	Açıklama	Fiyatı
KLLZMDAY20	Mıknatıslı Ayarlanabilir Distomat Ayağı	25,00 \$
KLLZMDA12	Mıknatıslı Distomat Ayağı	19,00 \$





DİSTOMAT ASKI APARATLARI

Parça Kodu	Açıklama	Fiyatı
KLLZAY8	Ayarlanabilir Askı Aparatı	9,00 \$
KLLZA5	Askı Aparatı	7,00 \$

LAZER MESAFE ÖLÇERLER



Ölçme Hassasiyeti	Lazer Sınıfı	Ölçü Değeri Kaydetme
		
± 2 mm	635 nm, 2 <1 mW	30 Birim



- /// ALAN ÖLÇÜMÜ
- /// HACİM ÖLÇÜMÜ
- /// PİSAGOR ÖLÇÜM FONKSİYONU

KLLZM50

34 \$

Lazer Sınıfı	635 nm , 2<1 mW
Ölçme Hassasiyeti	± 2 mm
Ölçme Mesafesi	50 m
Pil	2 x 1.5 V AAA
Koli Adedi	10



Ölçme Hassasiyeti	Lazer Sınıfı	Ölçü Değeri Kaydetme
		
± 1.5 mm	635 nm, 2 <1 mW	100 Birim



- /// ALAN ÖLÇÜMÜ
- /// HACİM ÖLÇÜMÜ
- /// PİSAGOR ÖLÇÜM FONKSİYONU

KLLZM100

64 \$

Lazer Sınıfı	635 nm , 2<1 mW
Ölçme Hassasiyeti	± 1.5 mm
Ölçme Mesafesi	100 m
Pil	2 x 1.5 V AAA
Koli Adedi	10



Ölçme Hassasiyeti	Lazer Sınıfı	Ölçü Değeri Kaydetme
		
± 1.5 mm	635 nm, 2 <1 mW	100 Birim

- /// KAMERA
- /// RENKLİ EKRAN
- /// USB GİRİŞİ
- /// ELEKTRONİK AÇI ÖLÇME

KLLZM120B

188 \$

Lazer Sınıfı	635 nm, 2<1 mW
Ölçme Hassasiyeti	± 1.5 mm
Ölçme Mesafesi	120 m
Pil	3 x 1.2 V AAA
Koli Adedi	25

TRİPOD

YENİ



- /// 60 CM KADAR ÇALIŞMA YÜKSEKLİĞİ YATAR DÖNER BAĞLANTI DÜZLEMİ İLE KULLANIM ÇEŞİTLİLİĞİ
- /// 1/4" BAĞLANTI VİDASI ASANSÖRLÜ GÖVDE İLE İSTENİLEN YÜKSEKLİKTE KULLANIM İMKÂNI
- /// M5 VE 1/4 DİŞİ ÇIKIŞLI TÜM LAZER HİZALAMA VE LAZER METRELERE UYUMLU

KLLZT2

25 \$

Sehpa Bağlantısı	1/4"
Kapalı Boyu	60 cm
Açık Boyu	150 cm
Koli Adedi	10

DARBESİZ MATKAPLAR**KLNM61210****28 \$**

Elektronik / Sağ-Sol	✓ / ✓
Gücü	500 W
Yüksüz Hızı	0-3500 dev/dk
Mandren Kapasitesi	10 mm
Ağırlık	1.2 kg
Koli Adedi	10

**KLNM1002****32 \$**

Elektronik / Sağ-Sol	✓ / ✓
Gücü	600 W
Yüksüz Hızı	0-3500 dev/dk
Mandren Kapasitesi	10 mm
Ağırlık	1.5 kg
Koli Adedi	10

ALÇIPAN VİDALAMA**KLAV60266****48 \$**

Elektronik / Sağ-Sol	✓ / ✓
Gücü	500 W
Yüksüz Hızı	0-2050 dev/dk
Maksimum Vida Çapı	6 mm HEX
Ağırlık	2.2 kg
Koli Adedi	6

DARBELİ MATKAPLAR



Güçü	Yüksüz Hızı	Mandren Kapasitesi
650 W	0-3100 dev/dk	13 mm

ANAHTARSIZ MANDREN

KLDM1106

27 \$

Elektronik / Sağ-Sol	✓ / ✓
Güçü	650 W
Yüksüz Hızı	0-3100 dev/dk
Mandren Kapasitesi	13 mm
Ağırlık	3.5 kg
Koli Adedi	10



Güçü	Yüksüz Hızı	Mandren Kapasitesi
800 W	0-2800 dev/dk	13 mm

ANAHTARSIZ METAL MANDREN

KLDM1305

40 \$

Elektronik / Sağ-Sol	✓ / ✓
Güçü	800 W
Yüksüz Hızı	0-2800 dev/dk
Mandren Kapasitesi	13 mm
Ağırlık	1.9 kg
Koli Adedi	10



Güçü	Yüksüz Hızı	Mandren Kapasitesi
1200 W	0-1000 / 0-2800 dev/dk	13 mm

2 KADEMELİ VİTES

ANAHTARSIZ METAL MANDREN

ALÜMİNYUM DİŞLİ KUTUSU

KLDM71220

72 \$

Elektronik / Sağ-Sol	✓ / ✓
Güçü	1200 W
Yüksüz Hızı	0-1000 / 0-2800 dev/dk
Mandren Kapasitesi	13 mm
Taşıma Çantası	✓
Ağırlık	3 kg
Koli Adedi	4

ELEKTRİKLİ SOMUN SIKMA/SÖKME



Güçü	Yüksüz Hızı	Maksimum Tork
900 W	2400 dev/dk	320 Nm
Maksimum Somun Çapı	Uç Kovanı	Ağırlık
M22	1/2"	3.4 kg

KLSS1901

72 \$

Elektronik / Sağ-Sol	✓ / ✓
Güçü	900 W
Yüksüz Hızı	2400 dev/dk
Maksimum Tork	320 Nm
Maksimum Somun Çapı	M22
Uç Kovanı	1/2"
Ağırlık	3.4 kg
Koli Adedi	5

PNÖMATİK MATKAPLAR (SDS-PLUS)Aksesuar
3 adet uç

850 W

0-1100 dev/dk
Betonda Delme
Kapasitesi

26 mm



0-4200 dar/dk



3.2 J

KLPM2601**80 \$**

Elektronik / Sağ-Sol

✓ / ✓

Güçü 850 W

Yüksüz Hızı 0-1100 dev/dk

Darbe Oranı 0-4200 dar/dk

Darbe Gücü 3.2 J

Betonda Delme Kapasitesi 26 mm

Taşıma Çantası ✓

Ağırlık 3.3 kg

Koli Adedi 4

Aksesuar
3 adet uç

950 W

0-1300 dev/dk
Betonda Delme
Kapasitesi

28 mm



0-5000 dar/dk



4.0 J

**DEĞİŞTİRİLEBİLİR
MANDREN SİSTEMİ****KLPM2801****110 \$**

Elektronik / Sağ-Sol

✓ / ✓

Güçü 950 W

Yüksüz Hızı 0-1300 dev/dk

Darbe Oranı 0-5000 dar/dk

Darbe Gücü 4.0 J

Betonda Delme Kapasitesi 28 mm

Taşıma Çantası ✓

Ağırlık 3.6 kg

Koli Adedi 4



KIRICI/DELİCİLER



Güçü W 1100 W	Betonda Delme Kapasitesi 32 mm	Darbe Gücü 6 J
Uç Tutucu SDS PLUS	Tutma Kolu Aktif Titreşim Kontrolü	Ağırlık 5.6 kg

KÖMÜR İKAZ İŞİĞİ

KLKD580P	192 \$
Elektronik / Sağ-Sol	✓ / -
Güçü	1100 W
Yüksüz Hızı	300-760 dev/dk
Darbe Oranı	1900-4800 dar/dk
Darbe Gücü	6 J
Betonda Delme Kapasitesi	32 mm
Salınımlı Tutma Kolu	✓
Uç Tutucu	SDS PLUS
Ağırlık	5.6 kg
Taşıma Çantası	✓
Koli Adedi	1



Güçü W 1100 W	Betonda Delme Kapasitesi 35 mm	Darbe Gücü 7 J
Uç Tutucu SDS MAX	Tutma Kolu Aktif Titreşim Kontrolü	Ağırlık 5.8 kg

KÖMÜR İKAZ İŞİĞİ

KLKD610M	216 \$
Elektronik / Sağ-Sol	✓ / -
Güçü	1100 W
Yüksüz Hızı	300-760 dev/dk
Darbe Oranı	1950-4860 dar/dk
Darbe Gücü	7 J
Betonda Delme Kapasitesi	35 mm
Salınımlı Tutma Kolu	✓
Uç Tutucu	SDS MAX
Ağırlık	5.8 kg
Taşıma Çantası	✓
Koli Adedi	1



Güçü W 1200 W	Betonda Delme Kapasitesi 42 mm	Darbe Gücü 10 J
Uç Tutucu SDS MAX	Tutma Kolu Aktif Titreşim Kontrolü	Ağırlık 6.6 kg

KÖMÜR İKAZ İŞİĞİ

KLKD660M	312 \$
Elektronik / Sağ-Sol	✓ / -
Güçü	1200 W
Yüksüz Hızı	235-514 dev/dk
Darbe Oranı	1350-2950 dar/dk
Darbe Gücü	10 J
Betonda Delme Kapasitesi	42 mm
Salınımlı Tutma Kolu	✓
Uç Tutucu	SDS MAX
Ağırlık	6.6 kg
Taşıma Çantası	✓
Koli Adedi	1



Güçü W 1500 W	Betonda Delme Kapasitesi 52 mm	Darbe Gücü 15 J
Uç Tutucu SDS MAX	Tutma Kolu Aktif Titreşim Kontrolü	Ağırlık 8.9 kg

KÖMÜR İKAZ İŞİĞİ

KLKD890M	440 \$
Elektronik / Sağ-Sol	✓ / -
Güçü	1500 W
Yüksüz Hızı	150-305 dev/dk
Darbe Oranı	1380-2760 dar/dk
Darbe Gücü	15 J
Betonda Delme Kapasitesi	52 mm
Salınımlı Tutma Kolu	✓
Uç Tutucu	SDS MAX
Ağırlık	8.9 kg
Taşıma Çantası	✓
Koli Adedi	1



1500 W



1000-1900 dar/dk



25 J



SDS MAX



Aktif Titreşim Kontrolü



10.5 kg

KÖMÜR İKAZ İŞİĞİ

Aksesuar
1 adet murç
1 adet keski

KLKR1100M**336 \$**

Elektronik	✓
Güçü	1500 W
Darbe Oranı	1000-1900 dar/dk
Darbe Gücü	25 J
Uç Tutucu	SDS MAX
Salınımlı Tutma Kolu	✓
Ağırlık	10.5 kg
Taşıma Çantası	✓
Koli Adedi	1



1700 W



1450 dar/dk



55 J



28 mm HEX



Aktif Titreşim Kontrolü



19 kg

Aksesuar
1 adet murç
1 adet keski

KLKR1800H**464 \$**

Elektronik	✓
Güçü	1700 W
Darbe Oranı	1450 dar/dk
Darbe Gücü	55 J
Uç Tutucu	28mm HEX
Salınımlı Tutma Kolu	✓
Ağırlık	19 kg
Taşıma Çantası	✓
Koli Adedi	1



KIRICILAR



Güçü	Darbe Oranı	Darbe Gücü
2200 W	950 dar/dk	78 J
Uç Tutucu	Tutma Kolu	Ağırlık
28 mm HEX	Aktif Titreşim Kontrolü	34.5 kg

Aksesuar
1 adet murç
1 adet keski
1 adet taşıma arabası

KLKR3200H

720 \$

Elektronik	✓
Güçü	2200 W
Darbe Oranı	950 dar/dk
Darbe Gücü	78 J
Uç Tutucu	28 mm HEX
Salınımlı Tutma Kolu	✓
Ağırlık	34.5 kg
Taşıma Arabası	✓
Koli Adedi	1

TAŞIMA ARABASI



UÇ TAŞIMA CEBİ

SABİTLEYİCİ KANCA

KLKR32TA

72 \$

Kapasite	136 kg
Genişlik	50 cm
Yükseklik	110 cm
Ağırlık	12.6 kg



AVUÇ TAŞLAMALAR



Güçü	Yüksüz Hızı	Disk Çapı
W		
750 W	11000 dev/dk	115 mm

- /// GÜVENLİKLİ TETİK**
- /// YUMUŞAK TUTMA KOLU**
- /// YUMUŞAK BAŞLANGIÇ**

KLAT11502

35 \$

Yumuşak Başlangıç	<input type="checkbox"/>
Güçü	750 W
Yüksüz Hızı	11000 dev/dk
Disk Çapı	115 mm
Ağırlık	1.5 kg
Koli Adedi	10



Güçü	Yüksüz Hızı	Disk Çapı
W		
850 W	11000 dev/dk	115 mm

- /// GÜVENLİKLİ TETİK**
- /// YUMUŞAK TUTMA KOLU**- /// YUMUŞAK BAŞLANGIÇ**

KLAT11505

40 \$

Yumuşak Başlangıç	<input type="checkbox"/>
Güçü	850 W
Yüksüz Hızı	11000 dev/dk
Disk Çapı	115 mm
Ağırlık	2.2 kg
Koli Adedi	10



Güçü	Yüksüz Hızı	Disk Çapı
W		
1100 W	11500 dev/dk	125 mm

- /// GÜVENLİKLİ TETİK**
- /// YUMUŞAK TUTMA KOLU**
- /// YUMUŞAK BAŞLANGIÇ**

KLAT11507

45 \$

Yumuşak Başlangıç	<input type="checkbox"/>
Güçü	1100 W
Yüksüz Hızı	11500 dev/dk
Disk Çapı	125 mm
Ağırlık	2.1 kg
Koli Adedi	8



Güçü	Yüksüz Hızı	Disk Çapı
W		
1100 W	3000-11000 dev/dk	125 mm

- /// ELEKTRONİK DEVİR AYARI**
- /// TİTREŞİM EMİCİ KOL**

KLAT11511

48 \$

Yumuşak Başlangıç	<input type="checkbox"/>
Güçü	1100 W
Yüksüz Hızı	3000-11000 dev/dk
Disk Çapı	125 mm
Ağırlık	3.2 kg
Koli Adedi	8



Güçü	Yüksüz Hızı	Disk Çapı
W		
900 W	0-11000 dev/dk	115 mm

- /// ALTTAN TETİK**
- /// TİTREŞİM EMİCİ KOL**

KLAT11510

42 \$

Yumuşak Başlangıç	<input checked="" type="checkbox"/>
Güçü	900 W
Yüksüz Hızı	0-11000 dev/dk
Disk Çapı	115 mm
Ağırlık	1.7 kg
Koli Adedi	4

AVUÇ TAŞLAMALAR

YENİ



Güçü	Yüksüz Hızı	Disk Çapı
1800 W	11000 dev/dk	125 mm

- /// GÜVENLİKLİ TETİK
- /// TİTREŞİM EMİCİ KOL
- /// YUMUŞAK BAŞLANGIÇ

KLAT11517

72 \$

Yumuşak Başlangıç	✓
Güçü	1800 W
Yüksüz Hızı	11000 dev/dk
Disk Çapı	125 mm
Ağırlık	2.5 kg
Koli Adedi	6

YENİ



Güçü	Yüksüz Hızı	Disk Çapı
1800 W	3000-11000 dev/dk	125 mm

- /// ELEKTRONİK DEVİR AYARI
- /// GÜVENLİKLİ TETİK
- /// TİTREŞİM EMİCİ KOL
- /// YUMUŞAK BAŞLANGIÇ

KLAT11518

82 \$

Yumuşak Başlangıç	✓
Güçü	1800 W
Yüksüz Hızı	3000-11000 dev/dk
Disk Çapı	125 mm
Ağırlık	2.5 kg
Koli Adedi	6

YENİ



Güçü	Yüksüz Hızı	Disk Çapı
1550 W	9500 dev/dk	125 mm

- /// GÜVENLİKLİ TETİK
- /// TİTREŞİM EMİCİ KOL
- /// YUMUŞAK BAŞLANGIÇ

KLAT12506B

120 \$

Yumuşak Başlangıç	✓
Güçü	1550 W
Yüksüz Hızı	9500 dev/dk
Disk Çapı	125 mm
Ağırlık	1.8 kg
Koli Adedi	8

YENİ



Güçü	Yüksüz Hızı	Disk Çapı
1550 W	2800-9500 dev/dk	125 mm

- /// ELEKTRONİK DEVİR AYARI
- /// GÜVENLİKLİ TETİK
- /// TİTREŞİM EMİCİ KOL
- /// YUMUŞAK BAŞLANGIÇ

KLAT12509B

132 \$

Yumuşak Başlangıç	✓
Güçü	1550 W
Yüksüz Hızı	2800-9500 dev/dk
Disk Çapı	125 mm
Ağırlık	1.8 kg
Koli Adedi	8

BÜYÜK TAŞLAMALAR

- YUMUŞAK BAŞLANGIÇ
- TİTREŞİM EMİCİ KOL

KLBT83180**80 \$**

Yumuşak Başlangıç	✓
Gücü	2200 W
Yüksüz Hızı	8000 dev/dk
Disk Çapı	180 mm
Ağırlık	5 kg
Koli Adedi	2



- YUMUŞAK BAŞLANGIÇ
- TİTREŞİM EMİCİ KOL

KLBT83230**80 \$**

Yumuşak Başlangıç	✓
Gücü	2200 W
Yüksüz Hızı	6500 dev/dk
Disk Çapı	230 mm
Ağırlık	5.2 kg
Koli Adedi	2



- YUMUŞAK BAŞLANGIÇ
- DÖNEBİLİR TUTMA SAPI
- TİTREŞİM EMİCİ KOL

KLBT87180**96 \$**

Yumuşak Başlangıç	✓
Gücü	2600 W
Yüksüz Hızı	8000 dev/dk
Disk Çapı	180 mm
Ağırlık	6.1 kg
Koli Adedi	4



- YUMUŞAK BAŞLANGIÇ
- DÖNEBİLİR TUTMA SAPI
- TİTREŞİM EMİCİ KOL

KLBT87230**96 \$**

Yumuşak Başlangıç	✓
Gücü	2600 W
Yüksüz Hızı	6500 dev/dk
Disk Çapı	230 mm
Ağırlık	6.2 kg
Koli Adedi	4

KALIPÇI TAŞLAMALAR



KLKT505

39 \$

Güç	450 W
Yüksüz Hızı	27000 dev/dk
Boy	Kısa
Maksimum Pens Çapı	6 mm
Ağırlık	1.4 kg
Koli Adedi	10



KLKT507

46 \$

Güç	450 W
Yüksüz Hızı	27000 dev/dk
Boy	Uzun
Maksimum Pens Çapı	6 mm
Ağırlık	1.7 kg
Koli Adedi	10

ALÇIPAN ZIMPARA MAKİNASI



- LED IŞIK
- DAHİLİ TOZ EMME SİSTEMİ
- 5 KADEMELİ HIZ AYARI
- AYARLANABİLİR TELESKOPİK TUTMA SAPI

KLDZ8821

160 \$

Elektronik	✓
Güç	880 W
Yüksüz Hızı	1000-2100 dev/dk
Boru Çapı	35 mm
Zımpara Tablasının Çapı	215 mm
Zımpara Kağıdının Çapı	225 mm
Normal/Uzun	171/226 cm
Aksesuar	✓
Ağırlık	4.1 kg
Koli Adedi	1

Aksesuar
6 adet zımpara kağıdı, 1 adet bez çanta,

POLİSAJ MAKİNALARI



Aksesuar
Yün keçe ve taban



DEVİR AYARLI

KLPJ42180

68 \$

Elektronik	<input checked="" type="checkbox"/>
Güçü	1400 W
Yüksüz Hızı	1000-3300 dev/dk
Disk Çapı	180 mm / 230 mm
Mil Bağlantı Dişi	M14
Ağırlık	3.3 kg
Koli Adedi	4



Aksesuar
150 mm sünger



ORBİTAL DÖNÜŞ

DEVİR AYARLI

KLPJ7171

110 \$

Elektronik	<input checked="" type="checkbox"/>
Güçü	720 W
Yüksüz Hızı	2100-5000 dev/dk
Disk Çapı	150 mm
Eksantirik Mesafesi	21 mm
Mil Bağlantı Dişi	M14
Ağırlık	2.6 kg
Koli Adedi	4

PROFİL KESMELER



Aksesuar
1 adet bıçak



KLPK2506

156 \$

Yumuşak Başlangıç	<input type="checkbox"/>
Güçü	2500 W
Yüksüz Hızı	3800 dev/dk
Disk Çapı	355x25.4 mm
Mil Kilidi	<input checked="" type="checkbox"/>
Ağırlık	15.2 kg
Koli Adedi	1



Aksesuar
1 adet bıçak



KLPK3006

200 \$

Yumuşak Başlangıç	<input type="checkbox"/>
Güçü	3000 W
Yüksüz Hızı	3800 dev/dk
Disk Çapı	355x25.4 mm
Mil Kilidi	<input checked="" type="checkbox"/>
Ağırlık	16.8 kg
Koli Adedi	1

DUVAR KANAL AÇMA MAKİNASI



Aksesuar
35 mm bıçak

Güçü
W
1450 W

Yüksüz Hızı
1800 dev/dk
Maks. Oluk
Açma Derinliği

35 mm

Ağırlık
KG
7 Kg
Maks. Oluk
Açma Genişliği

35 mm

KLKA1002

320 \$

Güçü	1450 W
Yüksüz Hızı	1800 dev/dk
Maks. Oluk Açma Derinliği	35 mm
Maks. Oluk Açma Genişliği	35 mm
Taşıma Çantası	✓
Ağırlık	7 kg
Koli Adedi	2

ÇOK AMAÇLI MAKİNA



5 PARÇA AKSESUAR SETİ

Güçü
W
300 W

Dakikada
Titreşim Sayısı
15000-22000
tit/dk

KLMT305

46 \$

Güçü	300 W
Dakikada Titreşim Sayısı	15000-22000 tit/dk
Titreşim Açısı	3°
Aksesuar	✓
Taşıma Çantası	✓
Ağırlık	1.5 kg
Koli Adedi	6

TAŞ MOTORLARI



Aksesuar
2 adet zımpara taşı

Güçü
W
250 W

Yüksüz Hızı
2950 dev/dk

Taş Çapı
150 mm

KLTM150X

52 \$

Güçü	250 W
Voltaj	230 V / 50 Hz
Yüksüz Hızı	2950 dev/dk
Taş Çapı	150x20x20mm
Ağırlık	8.2 kg
Koli Adedi	1



Aksesuar
2 adet zımpara taşı

Güçü
W
400 W

Yüksüz Hızı
2950 dev/dk

Taş Çapı
175 mm

KLTM175X

60 \$

Güçü	400 W
Voltaj	230 V / 50 Hz
Yüksüz Hızı	2950 dev/dk
Taş Çapı	175x20x20mm
Ağırlık	9.5 kg
Koli Adedi	1



Aksesuar
2 adet zımpara taşı

Güçü
W
400 W

Yüksüz Hızı
2950 dev/dk

Taş Çapı
200 mm

KLTM200X

64 \$

Güçü	400 W
Voltaj	230 V / 50 Hz
Yüksüz Hızı	2950 dev/dk
Taş Çapı	200x20x20mm
Ağırlık	11.5 kg
Koli Adedi	1

DEKUPAJ TESTERELER



- PANDÜL HAREKETİ**
- DEVİR AYARLI**

KLDT10265

45 \$

Elektronik	✓
Gücü	450 W
Yüksüz Hızı	500-3100 dev/dk
Kesme Kapasitesi Ahşap/Metal	60/6 mm
Pandül Hareketi	✓
Ağırlık	2.0 kg
Koli Adedi	10



- LAZER KESİM ÇİZGİSİ**
- PANDÜL HAREKETİ**
- DEVİR AYARLI**
- HIZLI BIÇAK DEĞİŞTİRME SİSTEMİ**

KLDT1110

68 \$

Elektronik	✓
Gücü	710 W
Yüksüz Hızı	0-3000 dev/dk
Kesme Kapasitesi Ahşap/Metal	80/8 mm
45° Açılı Kesim	✓
Pandül Hareketi	✓
Ağırlık	3.1 kg
Koli Adedi	10

TİLKİ KUYRUĞU TESTERELER



Aksesuar
Biçak



- HIZLI BIÇAK DEĞİŞTİRME SİSTEMİ**
- DÖNEBİLİR TUTMA SAPI**

KLTK0850

50 \$

Elektronik	✓
Gücü	850 W
Yüksüz Hızı	0-2800 dev/dk
Derinlik Hareketi	25 mm
Ağırlık	3.0 kg
Koli Adedi	4



Aksesuar
Biçak



- HIZLI BIÇAK DEĞİŞTİRME SİSTEMİ**
- DÖNEBİLİR TUTMA SAPI**

KLTK1100

70 \$

Elektronik	✓
Gücü	1100 W
Yüksüz Hızı	0-2800 dev/dk
Derinlik Hareketi	28 mm
Ağırlık	3.4 kg
Koli Adedi	4

DAİRE TESTERELER



Güçü W 1350 W	Yüksüz Hızı 5000 dev/dk 90° Kesim Derinliği 65 mm	Bıçak Çapı 185 x 20 mm 45° Kesim Derinliği 45 mm
----------------------------	---	--

KLDAT18501

80 \$

Güçü	1350 W
Yüksüz Hızı	5000 dev/dk
Bıçak Çapı	185 x 20 mm
90° Kesim Derinliği	65 mm
45° Kesim Derinliği	45 mm
Ağırlık	5.1 kg
Koli Adedi	4



Güçü W 2400 W	Yüksüz Hızı 3650 dev/dk 90° Kesim Derinliği 85 mm	Bıçak Çapı 235x25.4 mm 45° Kesim Derinliği 52 mm
----------------------------	---	--

KLDAT96235

112 \$

Güçü	2400 W
Yüksüz Hızı	3650 dev/dk
Bıçak Çapı	235 x 25.4 mm
90° Kesim Derinliği	85 mm
45° Kesim Derinliği	52 mm
Ağırlık	71 kg
Koli Adedi	2

SERAMİK KESME MAKİNASI



Güçü W 1200 W	Yüksüz Hızı 12000 dev/dk 45° Kesim Derinliği 22 mm	Disk Çapı 110x20 mm 90° Kesim Derinliği 32 mm
----------------------------	--	---

KLSK2202

56 \$

Güçü	1200 W
Yüksüz Hızı	12000 dev/dk
45° Kesme Derinliği	22 mm
90° Kesme Derinliği	32 mm
Disk Çapı	110x20 mm
Ağırlık	3.0 kg
Koli Adedi	4

SULU KESİM

PLANYA



Aksesuar
82 mm bıçak

Güçü W 850 W	Yüksüz Hızı 16500 dev/dk Planya Genişliği 82 mm	Ağırlık KG 3.4 kg Maksimum Derinlik 0-3 mm
---------------------------	---	---

KLPL1011

66 \$

Güçü	850 W
Yüksüz Hızı	16500 dev/dk
Maksimum Derinlik	0-3 mm
Lamba Derinliği	0-15 mm
Planya Genişliği	82 mm
Ağırlık	3.4 kg
Koli Adedi	2

**EL FREZESİ**

Aksesuar
12 mm pens



Güçü
1800 W



Yüksüz Hızı
9000-23000
dev/dk



Uç Girişi
6-8-12 mm



Derinlik
Hareketi
0-60 mm

DEVİR AYARLI**KLEF1205****108 \$**

Elektronik	✓
Güçü	1800 W
Yüksüz Hızı	9000-23000 dev/dk
Derinlik Hareketi	0-60 mm
Uç Girişi	6-8-12 mm
Ağırlık	6.25 kg
Koli Adedi	4

FORMİKA TRAŞLAMA MAKİNASI

Aksesuar
6 mm pens



Güçü
710 W



Yüksüz Hızı
35000 dev/dk



Uç Girişi
6 mm



Derinlik
Hareketi
0-40 mm

KLFT1021**34 \$**

Elektronik	✓
Güçü	710 W
Yüksüz Hızı	35000 dev/dk
Derinlik Hareketi	0-40 mm
Uç Girişi	6 mm
Ağırlık	1.5 kg
Koli Adedi	4

ÜFLEME MAKİNASI

Güçü
500 W



Yüksüz Hızı
16000 dev/dk

KLUF903**36 \$**

Güçü	500 W
Yüksüz Hızı	16000 dev/dk
Toz Torbası	✓
Üfleme / Emme	✓
Ağırlık	1.65 kg
Koli Adedi	6

SICAK HAVA TABANCASI



Güçü	Hava Akımı	Sıcaklık
W		
2000 W	1.Kad.: 250 lt/dk 2.Kad.: 500 lt/dk	1.Kad.: 50-450°C 2.Kad.: 60-650°C

5 PARÇA AKSESUAR SETİ



KL SH7303

27 \$

Güçü	2000 W
Hava Akımı 1.Kademe	250 lt/dk
Hava Akımı 2.Kademe	500 lt/dk
Sıcaklık 1.Kademe	50-450 °C
Sıcaklık 2.Kademe	60-650 °C
Isı Ayarı	<input checked="" type="checkbox"/>
Yüksek Isı Koruması	<input checked="" type="checkbox"/>
Aksesuar	<input checked="" type="checkbox"/>
Ağırlık	0.93 kg
Koli Adedi	5

TİTREŞİMLİ VE EKSANTRİK ZIMPARALAR



Güçü	Dakikada Titreşim Sayısı	Yörünge Çapı
W		
150 W	12000 tit/dk	1,1 mm
Aksesuar	Kağıt Ölçüsü	
1 adet zımpara kağıdı	110mm x 100mm	

KL EZ43110

35 \$

Güçü	150 W
Dakikada Titreşim Sayısı	12000 tit/dk
Yörünge Çapı	1,1 mm
Kağıt Ölçüsü	110 mm x 100 mm
Ağırlık	1.3 Kg
Koli Adedi	20



Güçü	Yüksüz Hızı	Kağıt Ölçüsü
W		
450 W	6000-12000 dev/dk	150 mm

KL EZ43150

44 \$

Elektronik	<input checked="" type="checkbox"/>
Güçü	450 W
Yüksüz Hızı	6000-12000 dev/dk
Kağıt Ölçüsü	150 mm
Ağırlık	1.9 Kg
Koli Adedi	4

DEVİR AYARLI



Güçü	Dakikada Titreşim Sayısı	Kağıt Ölçüsü
W		
350 W	6000-11000 tit/dk	230 x 115 mm

KL EZ35230

40 \$

Elektronik	<input checked="" type="checkbox"/>
Güçü	350 W
Dakikada Titreşim Sayısı	6000-11000 tit/dk
Kağıt Ölçüsü	230 x 115 mm
Ağırlık	2.3 Kg
Koli Adedi	8

Aksesuar
1 adet zımpara kağıdı

DEVİR AYARLI



Güçü	
W	
1900 W	
Yüksüz Hızı	Bıçak Çapı
4500 dev/dk	255x25.4 / 30 mm
90° Kesme Kapasitesi	45° Kesme Kapasitesi
55x125 mm	45x80 mm

KL GK1512**332 \$**

Güçü	1900 W
Yüksüz Hızı	4500 dev/dk
Bıçak Çapı	255 x 25.4 / 30 mm
Maksimum Kesme 0°/0°	55x125 mm
Maksimum Kesme 0°/45°	55x80 mm
Maksimum Kesme 45°/0°	45x125 mm
Maksimum Kesme 45°/45°	45x80 mm
Tabla Kesim Kapasitesi	42 mm
Mil Kilidi	<input checked="" type="checkbox"/>
Ağırlık	20.5 kg
Koli Adedi	1

Aksesuar
1 adet ahşap testeresi



Güçü	
W	
2200 W	
Yüksüz Hızı	Bıçak Çapı
3800 dev/dk	300x30 mm
90° Kesme Kapasitesi	45° Kesme Kapasitesi
105x330 mm	58/50x235 mm

KL GK1515**424 \$**

Güçü	2200 W
Yüksüz Hızı	3800 dev/dk
Bıçak Çapı	300 x 30 mm
Maksimum Kesme 0°/0°	105x330 mm
Maksimum Kesme 0°/45°	58-50x330 mm
Maksimum Kesme 45°/0°	105x235 mm
Maksimum Kesme 45°/45°	58-50x235 mm
Lazer / Mil Kilidi	<input checked="" type="checkbox"/> / <input checked="" type="checkbox"/>
Ağırlık	22.5 kg
Koli Adedi	1

Aksesuar
1 adet ahşap testeresi

LAZER KESİM ÇİZGİSİ
KAYIŞLI SİSTEM

GÖNYE KESME MAKİNALARI



Güçü	2000 W
Yüksüz Hızı	5300 dev/dk
Bıçak Çapı	255x30 x 2.8 mm
0° Kesme Kapasitesi	78x130 mm
45° Kesme Kapasitesi	78x85 mm

KLGK255

272 \$

Güçü	2000 W
Yüksüz Hızı	5300 dev/dk
Voltaj - Frekans	220 - 240V/50Hz
Testere Bıçak Boyutu	255mmx30mmx2.8mmx40T
Kesme Yük. 0°/0°	78 x 130 mm
Kesme Yük. 0°/45°	50 x 130 mm
Sol Eğim - 45°/0°	80 x 78 mm
Sol Eğim - 45°/45°	50 x 40 mm
Sağ Eğim - 45°/0°	78 x 85 mm
Sağ Eğim - 45°/45°	40 x 95 mm
Kesme Kapasitesi	60 mm
Ağırlık	22.5 kg
Koli Adedi	1



Güçü	2000 W
Yüksüz Hızı	4200 dev/dk
Bıçak Çapı	305x30 x 2.8 mm
0° Kesme Kapasitesi	95x150 mm
45° Kesme Kapasitesi	95x95 mm

KLGK305

360 \$

Güçü	2000 W
Yüksüz Hızı	4200 dev/dk
Voltaj - Frekans	220 - 240V/50Hz
Testere Bıçak Boyutu	305mmx30mmx2.8mmx60T
Kesme Yük. 0°/0°	95 x 150 mm
Kesme Yük. 0°/45°	65 x 150 mm
Sol Eğim - 45°/0°	95 x 95 mm
Sol Eğim - 45°/45°	55 x 100 mm
Sağ Eğim - 45°/0°	95 x 95 mm
Sağ Eğim - 45°/45°	50 x 50 mm
Kesme Kapasitesi	80 mm
Ağırlık	22.5 kg
Koli Adedi	1

GÖNYE KESME MAKİNALARI



YENİ

Güçü W 2000 W	Lazer Teknolojisi
Yüksüz Hızı 3800 dev/dk	Bıçak Çapı 305x30 x 2.8 mm
90° Kesme Kapasitesi 330x105 mm	45° Kesme Kapasitesi 230x60 mm

KL GK1247

320 \$

Güçü	2000W
Yüksüz Hızı	3800 dev/dk
Voltaj - Frekans	220 - 240V/50Hz
Testere Bıçak Boyutu	305mmx30mmx2.8mmx60T
Kesme Yük. 90°/90°	330 x 105 mm
Kesme Yük. 90°/45°	330 x 35 mm
Kesme Yük. 45°/90°	330 x 60 mm
Sol Eğim - 45°/45°	230 x 60 mm
Sağ Eğim - 45°/45°	230 x 35 mm
Ağırlık	20.5 kg
Koli Adedi	1

LAZER TEKNOLOJİSİ

TEZGAH TESTERE



YENİ

Güçü W 2200 W	Lazer Teknolojisi
Yüksüz Hızı 5300 dev/dk	Bıçak Çapı 254x30 x 2.6 mm
0° Kesme Kapasitesi 55x125 mm	45° Kesme Kapasitesi 63 mm

KL TTG250

240 \$

Güçü	2200W
Yüksüz Hızı	5300 dev/dk
Voltaj - Frekans	220 - 240V/50Hz
Testere Bıçak Boyutu	254mmx30mmx2.6mmx24T
Kesme Yüksekliği 0°	85 mm
Kesme Yüksekliği 45°	63 mm
Ağırlık	23 kg
Koli Adedi	1

TEZGAH TESTERE AYIĞI



YENİ

KL TTGA

16 \$

A Sütunu Ölçüleri	529x74x28 mm
B Sütunu Ölçüleri	507x74x28 mm
Ana Sütunu Ölçüleri	628x101x29 mm
Malzeme	Çelik
Ağırlık	4.4 kg
Koli Adedi	1

KARIŞTIRICILAR



Aksesuar
1 adet karıştırıcı uç

Güçü W 1400 W	Yüksüz Hızı 0-800 dev/dk Karıştırma Kapasitesi 120 Lt	Uç Tutucu M14 Uç Kapasitesi 140 mm
----------------------------	--	---

DEVİR AYARLI

KLMX6211

95 \$

Elektronik / Sağ-Sol	<input checked="" type="checkbox"/> / <input type="checkbox"/>
Güçü	1400 W
Yüksüz Hızı	0-800 dev/dk
Vites	1
Uç Tutucu	M14
Uç Kapasitesi	140 mm
Karıştırma Kapasitesi	120 lt
Taşıma Çantası/Aksesuar	<input type="checkbox"/> / <input checked="" type="checkbox"/>
Ağırlık	6 kg
Koli Adedi	2



Aksesuar
1 adet karıştırıcı uç

Güçü W 1600 W	Yüksüz Hızı 180-460 dev/dk 300-750 dev/dk Karıştırma Kapasitesi 140 Lt	Uç Tutucu M14 Uç Kapasitesi 160 mm
----------------------------	--	---

DEVİR AYARLI
ÇİFT VİTES

KLMX6212

108 \$

Elektronik / Sağ-Sol	<input checked="" type="checkbox"/> / <input type="checkbox"/>
Güçü	1600 W
Yüksüz Hızı	180-460 / 300-750 dev/dk
Vites	2
Uç Tutucu	M14
Uç Kapasitesi	160 mm
Karıştırma Kapasitesi	140 lt
Taşıma Çantası/Aksesuar	<input type="checkbox"/> / <input checked="" type="checkbox"/>
Ağırlık	6 kg
Koli Adedi	2

ELEKTRİKLİ BETON VİBRATÖRÜ - HORTUMLARI



Yüksüz Hızı 2850 dev/dk	Voltaj 230 V / 50/60 Hz
--------------------------------	--------------------------------

KLBV2360

150 \$

Güçü	2300 W
Voltaj	230 V ~
Frekans	50/60 Hz
Yüksüz Hızı	2850 dev/dk
Ağırlık	14,5 kg
Koli Adedi	1



KLBVS43

72 \$

Şişe Çapı	43 MM
Hortum	6 M
Frekans	158 - 200 Hz
Ağırlık	13 kg
Koli Adedi	1

KLBVS55

80 \$

Şişe Çapı	55 MM
Hortum	6 M
Frekans	158 - 200 Hz
Ağırlık	18 kg
Koli Adedi	1

INVERTÖR KAYNAK MAKİNALARI

**MADE IN
ITALY**



Çektiği Güç



7.0 kVa

Frekans



50/60 Hz

Akım Aralığı



10-160 A

Koruma Sınıfı



IP 21 S

KLMMA160

210 \$

Giriş Voltajı	230 V
Frekans	50/60 Hz
Çektiği Güç	7.0 kVA
Akım Aralığı	10-160 A
Elektrot Çapı	1.6-4.0 mm
İzolasyon Sınıfı	H
Koruma Sınıfı	IP 21 S
Ağırlık	4.3 kg
Koli Adedi	2

- /// SICAK BAŞLANGIÇ
- /// ANTI-STICK ÖZELLİĞİ
- /// 3.25 MM ELEKTRODU SÜREKLİ YAKAR

**MADE IN
ITALY**



Çektiği Güç



8.0 kVa

Frekans



50/60 Hz

Akım Aralığı



15-200 A

Koruma Sınıfı



IP 21 S

KLMMA200

260 \$

Giriş Voltajı	230 V
Frekans	50/60 Hz
Çektiği Güç	8.0 kVA
Akım Aralığı	15-200 A
Elektrot Çapı	1.6-5.0 mm
İzolasyon Sınıfı	H
Koruma Sınıfı	IP21S
Ağırlık	5.2 kg
Koli Adedi	2

- /// SICAK BAŞLANGIÇ
- /// ANTI-STICK ÖZELLİĞİ
- /// ELEKTRONİK GÖSTERGE
- /// 4 MM ELEKTRODU SÜREKLİ YAKAR

**MADE IN
ITALY**



Çektiği Güç



9.5 kVA

Frekans



50/60 Hz

Akım Aralığı



15-220 A

Koruma Sınıfı



IP 21 S

KLMMA220

400 \$

Giriş Voltajı	230 V
Frekans	50/60 Hz
Çektiği Güç	9.5 kVA
Akım Aralığı	15-220 A
Elektrot Çapı	1.6-5.0 mm
İzolasyon Sınıfı	H
Koruma Sınıfı	IP21S
Ağırlık	7.2 kg
Koli Adedi	1

- /// SICAK BAŞLANGIÇ
- /// ANTI-STICK ÖZELLİĞİ
- /// ELEKTRONİK GÖSTERGE
- /// 220 A'DE 100% VERİMLİLİK*
- /// 1.6-5 MM ÇAPINDAKİ ELEKTROTLARDA SÜREKLİ ÇALIŞMA PERFORMANSI*

* İdeal şartlar altında
** Kablosu fişsizdir.

**DURMAK YOK
KAYNAĞA DEVAM**



INVERTÖR KAYNAK MAKİNALARI

YENİ



KLMM200X

210 \$

Giriş Voltajı	230 V
Frekans	50/60 Hz
Çektiği Güç	9.5 kVA
Akım Aralığı	15-200 A
Elektrot Çapı	1.5-5.0 mm
İzolasyon Sınıfı	H
Koruma Sınıfı	IP21S
Ağırlık	4.1 kg
Koli Adedi	1

- SICAK BAŞLANGIÇ
- ANTI-STICK ÖZELLİĞİ
- ELEKTRONİK GÖSTERGE
- 200 A'DE 100% VERİMLİLİK*
- 1.5-5 MM ÇAPINDAKİ ELEKTROTLARDA SÜREKLİ ÇALIŞMA PERFORMANSI*

MADE IN ITALY



KLTIG200

740 \$

Giriş Voltajı	230 V
Frekans	50/60 Hz
Çektiği Güç	MMA 6.9 kVA TIG 6.4 kVA
Akım Aralığı	MMA 10-160 A TIG 10-200 A
Elektrot Çapı	1.6-4.0 mm
Yüksüz Voltaj	71 V
Koruma Sınıfı	IP 21 S
Ağırlık	7 kg
Koli Adedi	1

- 13 MM 35-50 SOKET
- JENERATÖRLE KULLANILABİLİR
- TERMOSTATİK KONTROL



TIGHF

TIGPULSE

MMA

JENERATÖRLE KULLANILABİLİR

21S IP

İNVERTÖR GAZSIZ GAZ ALTI KAYNAK MAKİNASI

MADE IN ITALY



GAZSIZ ÇALIŞIR

Çektiği Güç	Frekans
3.5 kVa - 2.6 kVa	50/60 Hz
Akım Aralığı	Koruma Sınıfı
15-95 A	IP 21 S

KLMIG100

250 \$

Giriş Voltajı	230 V
Frekans	50/60 Hz
Çektiği Güç	3.5 kVA 2.6 kVA
Akım Aralığı	15-95 A
Yüksüz Voltaj	47 V
Koruma Sınıfı	IP 21 S
Ağırlık	5.8 kg
Koli Adedi	1

Tel Tipi	FLUX
Tel Çapı	0,8-0,9 mm



MIG

SYNERGIC



JENERATÖRLE KULLANILABİLİR

21S IP

MADE IN ITALY



GAZLI ve GAZSIZ ÇALIŞIR

Çektiği Güç	Frekans
6 kVA	50/60 Hz
Akım Aralığı	Koruma Sınıfı
20-170 A	IP 21 S

YENİ

KLMIG180

390 \$

Giriş Voltajı	230 V
Frekans	50/60 Hz
Çektiği Güç	MIG 6 kVA MMA 5.5 kVA TIG 3.6 kVA
Akım Aralığı	MIG 20-170 A MMA 20-140 A TIG 20-140 A
Yüksüz Voltaj	56 V
Koruma Sınıfı	IP 21 S
Elektrot Çapı	1.6-4.0 mm
Ağırlık	9.7 kg
Koli Adedi	1

Tel Tipi	SG2	INOX	FLUX
Tel Çapı	0,6-1,0 mm	0,6-1,0 mm	0,8-0,9 mm



TIG LIFT



MMA



MIG



JENERATÖRLE KULLANILABİLİR

21S IP

TEL SÜRME HIZ AYARI

INVERTÖR GAZ ALTI KAYNAK MAKİNALARI

MADE IN
ITALY



GAZLI ve
GAZSIZ
ÇALIŞIR

Çektiği Güç



5.5 kVa

Frekans



50/60 Hz

Akım Aralığı



10-160 A

Koruma Sınıfı



IP 21 S

KLMIG160

520 \$

Giriş Voltajı	230 V
Frekans	50/60 Hz
Çektiği Güç	5.5 kVA
Akım Aralığı	10-160 A
Elektrot Çapı	1.6-3.2 mm
Yüksüz Voltaj	MIG 72 V MMA 72 V TIG 13 V
Koruma Sınıfı	IP 21 S
Ağırlık	11.1 kg
Koli Adedi	1

Tel Tipi	SG2	INOX	FLUX
Tel Çapı	0,6-1,0 mm	0,6-1,0 mm	0,8-0,9 mm

5 KG TEL

TERMOSTATİK KONTROL



TIG LIFT



MMA



MIG



JENERATÖRLE
KULLANILABİLİR

21S
IP

TEL SÜRME
HIZ AYARI

MADE IN
ITALY



GAZLI ve
GAZSIZ
ÇALIŞIR

Çektiği Güç



8.2 kVa

Frekans



50/60 Hz

Akım Aralığı



10-200 A

Koruma Sınıfı



IP 21 S

KLMIG200

700 \$

Giriş Voltajı	230 V
Frekans	50/60 Hz
Çektiği Güç	8.2 kVA
Akım Aralığı	10-200 A
Elektrot Çapı	1.6-5.0 mm
Yüksüz Voltaj	MIG 87 V MMA 87 V TIG 13 V
Koruma Sınıfı	IP 21 S
Ağırlık	12.1 kg
Koli Adedi	1

5 KG TEL

TERMOSTATİK KONTROL

2T - 4T MODUNDA ÇALIŞMA



Tel Tipi	SG2	INOX	FLUX
Tel Çapı	0,6-1,2 mm	0,6-1,0 mm	0,8-0,9 mm



TIG LIFT



MMA



MIG



JENERATÖRLE
KULLANILABİLİR

21S
IP

TEL SÜRME
HIZ AYARI

İNVERTÖR GAZSIZ GAZ ALTI KAYNAK MAKİNASI

MADE IN ITALY



GAZLI ve GAZSIZ ÇALIŞIR

Çektiği Güç



9,5 kVa

Frekans



50/60 Hz

Akım Aralığı



10-240 A

Koruma Sınıfı



IP 21 S



KL MIG200X

1200 \$

Giriş Voltajı	230 V
Frekans	50/60 Hz
Çektiği Güç	MIG 9,5 kVA MMA 8,7 kVA TIG 6,3 kVA
Akım Aralığı	MIG 20-240 A MMA/TIG 10-200 A
Elektrot Çapı	1,6-5,0 mm
Yüksüz Voltaj	MIG/MMA 87 V TIG 13 V
Koruma Sınıfı	IP 21 S
Ağırlık	27,9 kg
Koli Adedi	1

Tel Tipi	SG2	INOX	FLUX
Tel Çapı	0,6-1,2 mm	0,6-1,0 mm	0,8-0,9 mm

15 KG TEL

TERMOSTATİK KONTROL

2T - 4T MODUNDA ÇALIŞMA



TIG LIFT



MMA



MIG



JENERATÖRLERLE KULLANILABİLİR

21S IP

TEL SÜRME HIZ AYARI

İNVERTÖR PLAZMA KESME MAKİNASI

MADE IN ITALY



Çektiği Güç



5,8 kVa

Frekans



50/60 Hz

Akım Aralığı



15-40 A

Koruma Sınıfı



IP 21 S



KL PLS40

350 \$

Giriş Voltajı	230 V
Frekans	50/60 Hz
Çektiği Güç	5,8 kVA
Akım Aralığı	15-40 A
Maks Kesme Kalınlığı	10 mm
Yüksüz Voltaj	270 V
Koruma Sınıfı	IP 21 S
Ağırlık	5,3 kg
Koli Adedi	1

TERMOSTATİK KONTROL

KAYNAK TELİ



KL AFT08

25 \$

Tel Çapı	0,8 mm	Ağırlık	1 kg
Tel Tipi	FLUX	Makara Çapı	100 mm

KOMPRESÖRLER



2 Hp / 1.5 Kw



24 Lt



210 lt/dk

- /// ÇİFT HAVA ÇIKIŞI
- /// TEK SİLİNDİR
- /// 24 LİTRE TANK
- /// MOTOR TERMİK KORUMA

KLK25

135 \$

Motor Gücü	2 Hp
Voltaj	230 V / 50 Hz
Çalışma Basıncı	8 Bar / 116 psi
Hava Giriş Kapasitesi	210 lt/dk
Tank Kapasitesi	24 lt
Motor Devir Hızı	2850 dev/dk
Gürültü Düzeyi	LwA = 93 dB(A)
Silindir Sayısı	1
Ağırlık	25 Kg
Koli Adedi	1



2 Hp / 1.5 Kw



50 Lt



210 lt/dk

KLK50

175 \$

Motor Gücü	2 Hp
Voltaj	230 V / 50 Hz
Çalışma Basıncı	8 Bar / 116 psi
Hava Giriş Kapasitesi	210 lt/dk
Tank Kapasitesi	50 lt
Motor Devir Hızı	2850 dev/dk
Gürültü Düzeyi	LwA = 93 dB(A)
Silindir Sayısı	1
Ağırlık	34 Kg
Koli Adedi	1

- /// ÇİFT HAVA ÇIKIŞI
- /// TEK SİLİNDİR
- /// 50 LİTRE TANK
- /// MOTOR TERMİK KORUMA



3 Hp / 2.2 Kw



100 Lt



300 lt/dk

KLK100

420 \$

Motor Gücü	3 Hp
Voltaj	230 V / 50 Hz
Çalışma Basıncı	8 Bar / 116 psi
Hava Giriş Kapasitesi	300 lt/dk
Tank Kapasitesi	100 lt
Motor Devir Hızı	950 dev/dk
Gürültü Düzeyi	LwA = 95 dB(A)
Silindir Sayısı	2
Ağırlık	73 Kg
Koli Adedi	1

- /// ÇİFT HAVA ÇIKIŞI
- /// ÇİFT SİLİNDİR
- /// 100 LİTRE TANK
- /// MOTOR TERMİK KORUMA

**Hava Giriş Kapasitesi**
257 lt/dk**Motor Gücü**
2HP

1x2 Hp



8 lt



257 lt/dk

SESSİZ / HIZLI**YAĞSIZ, ÇİFT SİLİNDİR****KLK8SH****140 \$**

Güçü	1x2 Hp
Voltaj	230 V / 50 Hz
Çalışma Basıncı	8 Bar
Hava Giriş Kapasitesi	257 lt/dk
Tank Kapasitesi	8 lt
Motor Devir Hızı	2850 dev/dk
Silindir	2
Ağırlık	17 kg
Koli Adedi	1

**Hava Giriş Kapasitesi**
257 lt/dk**Motor Gücü**
2HP

1x2 Hp



24 lt



257 lt/dk

SESSİZ / HIZLI**YAĞSIZ, ÇİFT SİLİNDİR****ÇİFT HAVA ÇIKIŞI****KLK25SH****160 \$**

Güçü	1x2 Hp
Voltaj	230 V / 50 Hz
Çalışma Basıncı	8 Bar
Hava Giriş Kapasitesi	257 lt/dk
Tank Kapasitesi	24 lt
Motor Devir Hızı	2850 dev/dk
Silindir	2
Ağırlık	20 kg
Koli Adedi	1

**Hava Giriş Kapasitesi**
257 lt/dk**Motor Gücü**
2HP

1x2 Hp



50 lt



257 lt/dk

SESSİZ / HIZLI**YAĞSIZ, ÇİFT SİLİNDİR****ÇİFT HAVA ÇIKIŞI****KLK50SH****200 \$**

Güçü	1x2 Hp
Voltaj	230 V / 50 Hz
Çalışma Basıncı	8 Bar
Hava Giriş Kapasitesi	257 lt/dk
Tank Kapasitesi	50 lt
Motor Devir Hızı	2850 dev/dk
Silindir	2
Ağırlık	30 kg
Koli Adedi	1

SESSİZ KOMPRESÖRLER



Hava Giriş Kapasitesi
514 lt/dk

Motor Gücü
4HP



2x2 Hp



50 lt



514 lt/dk

- SESSİZ / HIZLI
- YAĞSIZ, 4 SİLİNDİR
- ÇİFT HAVA ÇIKIŞI

KLK50S2H

290 \$

Güçü	2x2 Hp
Voltaj	230 V / 50 Hz
Çalışma Basıncı	8 Bar
Hava Giriş Kapasitesi	514 lt/dk
Tank Kapasitesi	50 lt
Motor Devir Hızı	2850 dev/dk
Silindir	4
Ağırlık	35 kg
Koli Adedi	1



Hava Giriş Kapasitesi
514 lt/dk

Motor Gücü
4HP



2x2 Hp



100 lt



514 lt/dk

- SESSİZ / HIZLI
- YAĞSIZ, 4 SİLİNDİR
- ÇİFT HAVA ÇIKIŞI

KLK102SH

480 \$

Güçü	2x2 Hp
Voltaj	230 V / 50 Hz
Çalışma Basıncı	8 Bar
Hava Giriş Kapasitesi	514 lt/dk
Tank Kapasitesi	100 lt
Motor Devir Hızı	2850 dev/dk
Silindir	4
Ağırlık	66 kg
Koli Adedi	1



3 Hp



100 Lt



418 lt/dk

- SESSİZ
- YAĞSIZ, 3 x 2 SİLİNDİRLİ
- ÇİFT HAVA ÇIKIŞI

KLK103S

460 \$

Güçü	3 x 1 Hp
Voltaj	230 V / 50 Hz
Çalışma Basıncı	8 Bar
Hava Giriş Kapasitesi	418 lt/dk
Tank Kapasitesi	100 lt
Motor Devir Hızı	1400 dev/dk
Silindir	3 x 2
Ağırlık	69 kg
Koli Adedi	1

BASINÇLI YIKAMA MAKİNALARI

Motor Gücü
W
1600 W

Maks. Basınç
130 Bar

Su Sevk Miktarı
5.2 lt/dk

Durgun Sudan Çekme Özelliği



- SU FİLTRESİ**
- DETERJAN KİTİ**
- DURGUN SUDAN ÇEKME ÖZELLİĞİ**

**KLY1600****84 \$**

Voltaj	230 V / 50 Hz
Motor Gücü	1600 W
Maks. Basınç	130 Bar
Su Sevk Miktarı	312 lt/sa
Hortum Uzunluğu	5 m
Deterjan Kiti	✓
Su Filtresi	✓
Makaralı Hortum Toplama	–
Ağırlık	5.9 kg
Koli Adedi	1



Motor Gücü
W
2200 W

Maks. Basınç
160 Bar

Su Sevk Miktarı
5.6 lt/dk

Durgun Sudan Çekme Özelliği



- SU FİLTRESİ**
- DETERJAN KİTİ**
- MAKARALI HORTUM TOPLAMA**
- DURGUN SUDAN ÇEKME ÖZELLİĞİ**

**KLY2200****128 \$**

Voltaj	230 V / 50 Hz
Motor Gücü	2200 W
Maks. Basınç	160 Bar
Su Sevk Miktarı	336 lt/sa
Hortum Uzunluğu	5 m
Deterjan Kiti	✓
Su Filtresi	✓
Makaralı Hortum Toplama	✓
Ağırlık	8.6 Kg
Koli Adedi	1



Motor Gücü
W
2500 W

Maks. Basınç
170 Bar

Su Sevk Miktarı
6.5 lt/dk

Durgun Sudan Çekme Özelliği



- SU FİLTRESİ**
- DETERJAN KİTİ**
- MAKARALI HORTUM TOPLAMA**
- DURGUN SUDAN ÇEKME ÖZELLİĞİ**

**KLY2500****160 \$**

Voltaj	230 V / 50 Hz
Motor Gücü	2500 W
Maks. Basınç	170 Bar
Su Sevk Miktarı	390 lt/sa
Hortum Uzunluğu	6 m
Deterjan Kiti	✓
Su Filtresi	✓
Makaralı Hortum Toplama	✓
Ağırlık	10.3 Kg
Koli Adedi	1

ELEKTRİKLİ VİNÇLER



- /// LİMİT ŞALTERİ GÜVENLİK SİSTEMİ
- /// ACİL DURUM BUTONU
- /// AŞIRI ISINMA KORUMA SİSTEMİ
- /// ÇİFT KULLANIM: TEK HALAT/ÇİFT HALAT

KL125 95 \$ **KL250** 120 \$ **KL400** 150 \$ **KL600** 240 \$

Güçü	500W	1000 W	1300W	1900W
Voltaj	230 V / 50 Hz	230 V / 50 Hz	230 V / 50 Hz	230 V / 50 Hz
Kaldırma Kapasitesi	125 / 250 Kg	250 / 500 Kg	400 / 800 Kg	600 / 1200 Kg
Kaldırma Yüksekliği	10 / 20 m	10 / 20 m	10 / 20 m	10 / 20 m
Ağırlık	9,8 Kg	14 Kg	17 Kg	26,5 Kg
Koli Adedi	2	2	2	1

UZAKTAN KUMANDALI ELEKTRİKLİ VİNÇLER



- /// UZAKTAN KUMANDA (150 Metre Menzil)
- /// LİMİT ŞALTERİ GÜVENLİK SİSTEMİ
- /// ACİL DURUM BUTONU
- /// AŞIRI ISINMA KORUMA SİSTEMİ
- /// ÇİFT KULLANIM: TEK HALAT/ÇİFT HALAT

KL125-RC 125 \$ **KL250-RC** 150 \$ **KL400-RC** 180 \$ **KL600-RC** 270 \$

Güçü	500W	1000 W	1300W	1900W
Voltaj	230 V / 50 Hz	230 V / 50 Hz	230 V / 50 Hz	230 V / 50 Hz
Kaldırma Kapasitesi	125 / 250 Kg	250 / 500 Kg	400 / 800 Kg	600 / 1200 Kg
Kaldırma Yüksekliği	10 / 20 m	10 / 20 m	10 / 20 m	10 / 20 m
Ağırlık	9,8 Kg	14 Kg	17 Kg	26,5 Kg
Uzaktan Kumanda	✓	✓	✓	✓
Uzaktan Kumanda Çalışma Mesafesi	150 m	150 m	150 m	150 m
Koli Adedi	2	2	2	1

ELEKTRİKLİ ÇİVİ/ZIMBA ÇAKMA MAKİNALARIÇivi Uzunluğu
15-16 mmZimba Uzunluğu
8-16 mmVuruş Hızı
20 Adet/dkKartuş Kapasitesi
Çivi: 80
Zimba: 100**KLZC6030E****27 \$**

Voltaj	230 V / 50 Hz
Zimba Uzunluğu	8-16 mm
Çivi Uzunluğu	15-16 mm
Kartuş Kapasitesi	Çivi: 80 Adet Zimba: 100 Adet
Vuruş Hızı	20 adet/dk
Ağırlık	1.2 kg
Koli Adedi	10

Tüm tip 53 Model zimbalar ile uyumludur.(Makine kapasitesine göre 8-16mm aralığında)
Tüm F TİPİ (kesik başlı) çiviler ile uyumludur. (Makine kapasitesine göre 15mm yada 16mm)
KLZC Serisi elektrikli çivi/zimba çakma makineleri aksesuarları için "AKSESUARLAR" bölümüne (Sy: 94) bakınız.

Çivi Uzunluğu
15-32 mmZimba Uzunluğu
15-25 mmVuruş Hızı
20 Adet/dkKartuş Kapasitesi
Çivi: 100
Zimba: 100**KLZC6041E****44 \$**

Voltaj	230 V / 50 Hz
Zimba Uzunluğu	15-25 mm
Çivi Uzunluğu	15-32 mm
Kartuş Kapasitesi	Çivi: 100 Adet Zimba: 100 Adet
Vuruş Hızı	20 adet/dk
Ağırlık	1.7 kg
Koli Adedi	6

Tüm 90 SERİSİ zimbalar ile uyumludur. (Makine Kapasitesine göre 15-25mm aralığında)
Tüm F TİPİ (kesik başlı) çiviler ile uyumludur. (Makine kapasitesine göre 15-32mm aralığında)
KLZC Serisi elektrikli çivi/zimba çakma makineleri aksesuarları için "AKSESUARLAR" bölümüne (Sy: 94) bakınız.

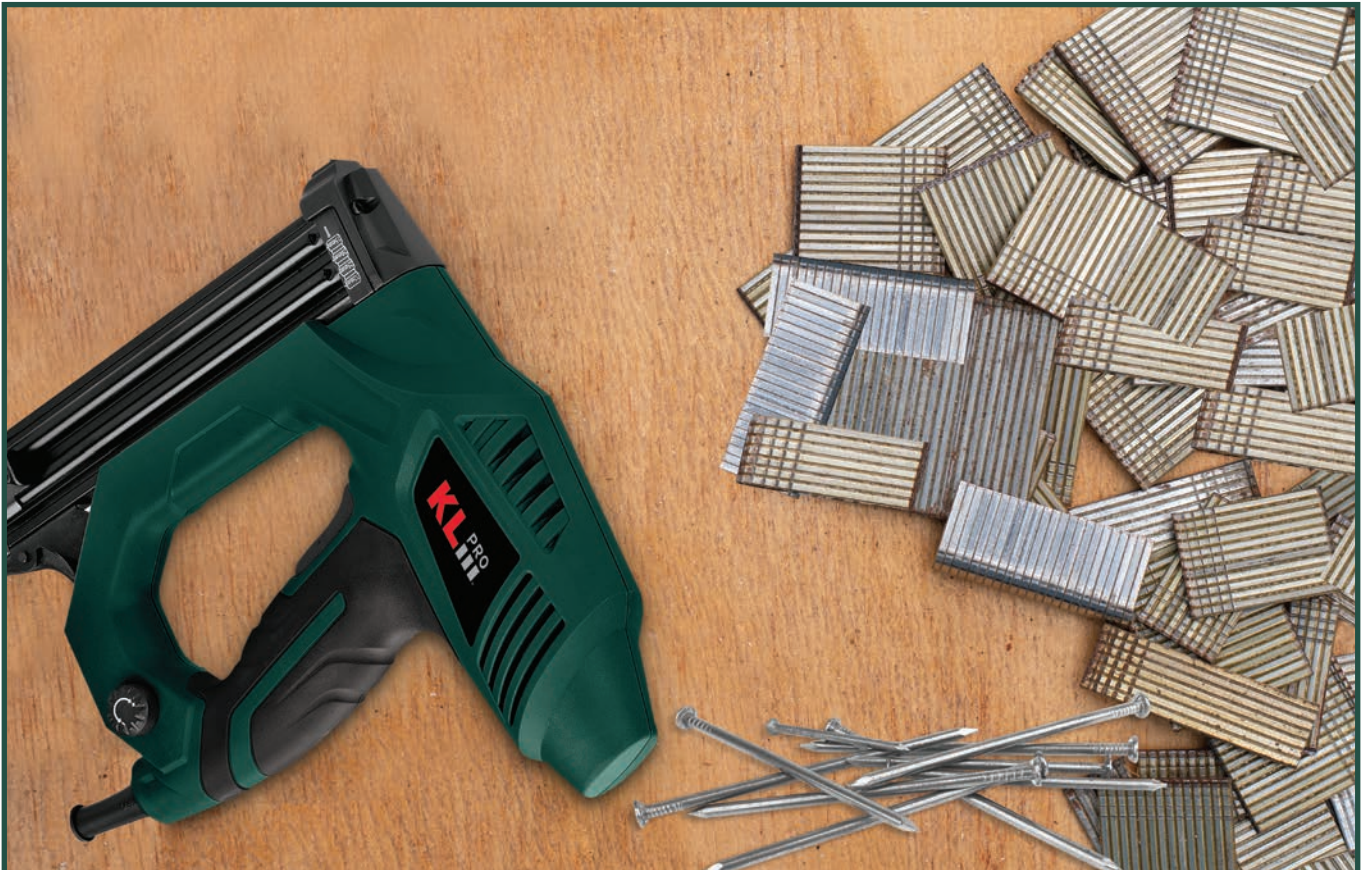

HAVALI ÇİVİ ÇAKMA MAKİNALARI



Çivi Çapı
0.63 mm



Çivi Uzunluğu
12-22 mm



Kartuş Kapasitesi
100 Çivi

KLCT622P

60 \$

Kartuş Kapasitesi	100 Çivi
Çivi Tipi	Başsız
Çivi Çapı	0.63 mm
Çivi Uzunluğu	12-22 mm
Taşıma Çantası	✓
Ağırlık	0.7 kg
Koli Adedi	10



Çivi Çapı
1.25 mm



Çivi Uzunluğu
10-32 mm



Kartuş Kapasitesi
100 Çivi

KLCT32F

70 \$

Kartuş Kapasitesi	100 Çivi
Çivi Tipi	Kesik Başlı
Çivi Çapı	1.25 mm
Çivi Uzunluğu	10-32 mm
Taşıma Çantası	✓
Ağırlık	1.1 kg
Koli Adedi	6



Çivi Çapı
1.25 mm



Çivi Uzunluğu
20-50 mm



Kartuş Kapasitesi
100 Çivi

KLCT50F

80 \$

Kartuş Kapasitesi	100 Çivi
Çivi Tipi	Kesik Başlı
Çivi Çapı	1.25 mm
Çivi Uzunluğu	20-50 mm
Taşıma Çantası	✓
Ağırlık	1.3 kg
Koli Adedi	6

KLCT Serisi Havalı Çivi Çakma Makineleri Aksesuarları için "AKSESUARLAR" Bölümüne (Sy: 94) bakınız.

HAVALI ÇİVİ/ZIMBA ÇAKMA MAKİNASI



Çivi Çapı
1.25 mm



Çivi Uzunluğu
20-50 mm



Kartuş Kapasitesi
Çivi: 100
Zimba: 100



Zimba Genişliği
5.7 mm



Zimba Uzunluğu
16-40 mm

KLZCT509040

100 \$

Kartuş Kapasitesi	100 Çivi / 100 Zimba
Çivi Tipi	Kesik Başlı
Çivi Çapı / Zimba Genişliği	1.25 / 5.7 mm
Çivi / Zimba Uzunluğu	20-50 / 16-40 mm
Taşıma Çantası	✓
Ağırlık	1.5 kg
Koli Adedi	5

KLZCT509040 Havalı Çivi/Zimba Çakma Makinesi Aksesuarları için "AKSESUARLAR" Bölümüne (Sy: 94) bakınız.

HAVALI ZIMBA ÇAKMA MAKİNALARI**KLZT8016H****60 \$**

Kartuř Kapasitesi	150 Zimba
Zimba Geniřliđi	12.8 mm
Zimba Uzunluđu	6-16 mm
Tařıma Çantası	✓
Ađırlık	0.9 kg
Koli Adedi	10

**KLZT9040H****100 \$**

Kartuř Kapasitesi	100 Zimba
Zimba Geniřliđi	5.7 mm
Zimba Uzunluđu	16-40 mm
Tařıma Çantası	✓
Ađırlık	1.5 kg
Koli Adedi	5

**KLZT851N****145 \$**

Kartuř Kapasitesi	80 Zimba
Zimba Geniřliđi	10.8 mm
Zimba Uzunluđu	18-51 mm
Tařıma Çantası	✓
Ađırlık	3.2 kg
Koli Adedi	5

**KLZT9240H****130 \$**

Kartuř Kapasitesi	180 Zimba
Zimba Geniřliđi	8.6 mm
Zimba Uzunluđu	16-40 mm
Tařıma Çantası	✓
Ađırlık	2.0 kg
Koli Adedi	5

HAVALI DARBELİ SOMUN SIKMA/SÖKMELER



Uç Kovanı 1/2"	Maksimum Tork 340 Nm	Yüksüz Hızı 7000 dev/dk
	Çekiş Sistemi Tek Çekiş	Hava Girişi 1/4"

KLHA403

30 \$

Maksimum Tork	340 Nm
Uzunluk	205 mm
Yüksüz Hızı	7000 dev/dk
Çekiş Sistemi	Tek Çekiş
Hava Girişi	1/4"
Uç Kovanı	1/2"
Ağırlık	2.2 kg
Koli Adedi	10



Uç Kovanı 3/4"	Maksimum Tork 678 Nm	Yüksüz Hızı 4500 dev/dk
	Çekiş Sistemi Tek Çekiş	Hava Girişi 1/4"

KLHA0740

63 \$

Maksimum Tork	678 Nm
Uzunluk	247 mm
Yüksüz Hızı	4500 dev/dk
Çekiş Sistemi	Tek Çekiş
Hava Girişi	1/4"
Uç Kovanı	3/4"
Ağırlık	4.5 kg
Koli Adedi	5



Uç Kovanı 1"	Maksimum Tork 3200 Nm	Yüksüz Hızı 3200 dev/dk
	Çekiş Sistemi Çift Çekiş	Hava Girişi 1/2"

KLHA9981

276 \$

Maksimum Tork	3200 Nm
Uzunluk	582 mm
Yüksüz Hızı	3200 dev/dk
Çekiş Sistemi	Tek Çekiş
Hava Girişi	1/2"
Uç Kovanı	1"
Ağırlık	16.5 kg
Koli Adedi	1

HAVALI DARBELİ SOMUN SIKMA/SÖKME SETİ



Uç Kovanı 1/2"	Maksimum Tork 340 Nm	Yüksüz Hızı 7000 dev/dk
	Çekiş Sistemi Tek Çekiş	Hava Girişi 1/4"

KLHA403K

42 \$

Maksimum Tork	340 Nm
Uzunluk	205 mm
Yüksüz Hızı	7000 dev/dk
Çekiş Sistemi	Tek Çekiş
Hava Girişi	1/4"
Uç Kovanı	1/2"
Ağırlık	2.2 kg
Koli Adedi	5

HAVALI CIRCIR



KLHA31

26 \$

Maksimum Tork	67 Nm
Uzunluk	263 mm
Yüksüz Hızı	1600 dev/dk
Hava Girişi	1/4"
Uç Kovanı	1/2"
Ağırlık	1.2 kg
Koli Adedi	20

HAVALI TORNAVİDA



KLHA802

46 \$

Kapasite	6 mm
Çalışma Torku	3-9 Nm
Uzunluk	200 mm
Yüksüz Hızı	1800 dev/dk
Hava Girişi	1/4"
Uç Kovanı	1/4"
Ağırlık	1.1 kg
Koli Adedi	10

HAVALI MATKAP



KLHA705

26 \$

Mandren Kapasitesi	10 mm
Sağ-Sol	✓
Uzunluk	183 mm
Yüksüz Hızı	1800 dev/dk
Hava Girişi	1/4"
Ağırlık	1.1 kg
Koli Adedi	10

HAVALI ÇEKİÇ KESKİ MAKİNASI



KLHA0101RK

16 \$

Uç Giriş Çapı	10.4 mm
Piston Stroku	41 mm
Vuruş Adedi	5000 vur/dk
Darbe Gücü	7 J
Uzunluk	134 mm
Hava Girişi	1/4"
Ağırlık	1.4 kg
Koli Adedi	10

HAVALI KALIPÇI TAŞLAMA



KLHA512

14 \$

Pens Ölçüsü	6 mm
Uzunluk	168 mm
Yüksüz Hızı	22000 dev/dk
Egzos	Arkadan
Hava Girişi	1/4"
Ağırlık	0.6 kg
Koli Adedi	20

HAVALI EKSANTRİK DAİRESEL ZIMPARA



KLHA603V6

34 \$

Disk Çapı / Eksantrik	150 / 2.5 mm
Diş Ölçüsü	5/16" x 24 UNF
Uzunluk	175 mm
Yüksüz Hızı	9000 dev/dk
Hava Girişi	1/4"
Ağırlık	11 kg
Koli Adedi	10

Aksesuar
Toz hortumu, toz maskesi

HAVALI AVUÇ TAŞLAMA



KLHA185

48 \$

Disk Çapı	125 mm
Uzunluk	225 mm
Yüksüz Hızı	11000 dev/dk
Hava Girişi	1/4"
Ağırlık	1.7 kg
Koli Adedi	10

HAVALI POP PERÇİN PENSESİ



KLHA0810

46 \$

Kapasite	5 mm
Uzunluk	225 mm
Hava Girişi	1/4"
Ağırlık	1.7 kg
Koli Adedi	10

HAVALI GRES TABANCASI**KLHA843****22 \$**

Kapasite	500 cc
Hava Girişi	1/4"
Ağırlık	1.3 kg
Koli Adedi	10

HAVALI SİLİKON TABANCASI**KLHA9907****15 \$**

Hava Girişi	1/4"
Koli Adedi	10

/// SİLİKON KARTUŞLARI İÇİN UYGUNDUR.

BİTS UÇ SETİ



Ürün Kodu	Açıklama	Fiyat (USD)
KLBS30A	31 Parça Bits Uç Seti Torx Uç Dişi - T5, T6, T8, 2 x T10, 2 x T15, 2 x T20, T25, L= 25 mm Allen Uç - 2, 3, 4, 5, 6 mm, L= 25 mm Düz Uç - 2.5, 3, 4, 5, 6 mm, L= 25 mm Pozidriv Uç - PZ0, PZ1, PZ2, PZ3, PZ4, L= 25 mm Yıldız Uç - PH0, PH1, PH2, PH3, PH4, L= 25 mm Manyetik Uç Tutucu	3,00 - \$

BETON DELME UÇ SETİ



Ürün Kodu	Açıklama	Fiyat (USD)
KLUS5A	Beton Delme Uç Seti Uç Seti - 4, 5, 6, 8, 10 mm	4,00 - \$

DELME & VIDALAMA SETİ



Ürün Kodu	Açıklama	Fiyat (USD)
KLUS44A	44 Parça Delme & Vidalama Seti Ahşap Delme Uç - 3, 4, 5, 6, 8 mm Metal Delme Uç - 1, 1.5, 2, 2.5, 3, 3.5, 4, 4.5, 5, 5.5, 6 mm Beton Delme Uç - 4, 5, 6, 8 mm Torx Uç - T10, T15, T20, T25, T27, T30, T40 mm, L= 25 mm Düz Uç - 4, 5, 6 mm, L=25 mm / 4, 5 mm, L= 50 mm Pozidriv Uç - PZ0, PZ1, PZ2, PZ3, PZ4, L= 25 mm Yıldız Uç - PH1, PH2, L= 50 mm PH1, PH2, PH3, L= 25 mm Manyetik Uç Tutucu Ölçü Plastığı	13,00 - \$

MAKİNA BIÇAKĞI



TİLKİ KUYRUĞU TESTERE BIÇAKĞI

Parça Kodu	Açıklama	Paket Adedi	Fiyatı
KLTLT300	Paslanmaz Tilki Kuyruğu Testere Biçakğı	3	8,00 \$

ZİMBALAR

Parça Kodu	Ölçüsü	Uyumlu Makineler	Paket Adedi	Paket Fiyatı
KLZ08-5000	8 mm	KLZT8016H	5.000	2,00 \$
KLZ10 -4000	10 mm	KLZT8016H	4.000	2,00 \$
KLZ12-3000	12 mm	KLZT8016H	3.000	2,00 \$
KLZ14-3000	14 mm	KLZT8016H	3.000	2,00 \$
KLZ16-2250	16 mm	KLZT8016H	2.250	2,00 \$
KLZ20-5000	20 mm	KLZT9040H, KLZC6041E, KLZCT509040	5.000	8,00 \$
KLZ32-5000	32 mm	KLZT9040H, KLZCT509040	5.000	11,00 \$
KLZ40-5000	40 mm	KLZT9040H, KLZCT509040	5.000	14,00 \$
KLZ20B-1260	20 mm	KLZT9240H	1.260	2,00 \$
KLZ30B-720	30 mm	KLZT9240H	720	2,00 \$
KLZ40B-630	40 mm	KLZT9240H	630	2,00 \$
KLZ5308	8 mm	KLZC6030E	2.000	1,00 \$
KLZ5310	10 mm	KLZC6030E	2.000	1,00 \$
KLZ5312	12 mm	KLZC6030E	2.000	2,00 \$
KLZ5314	14 mm	KLZC6030E	2.000	2,00 \$
KLZ5316	16 mm	KLZC6030E	2.000	3,00 \$
KLZ20N-675	20 mm	KLZT851N	675	2,00 \$
KLZ30N-525	30 mm	KLZT851N	525	2,00 \$
KLZ40N-375	40 mm	KLZT851N	375	2,00 \$
KLZ50N-300	50 mm	KLZT851N	300	2,00 \$

ÇİVİLER

Parça Kodu	Ölçüsü	Uyumlu Makineler	Paket Adedi	Paket Fiyatı
KLZ15F-5000	15 mm	KLZC6030E, KLZC6041E	5.000	3,00 \$
KLZ20F-5000	20 mm	KLZC6041E, KLCT32F, KLCT50F	5.000	4,00 \$
KLZ25F-5000	25 mm	KLZC6041E, KLCT32F, KLCT50F	5.000	5,00 \$
KLZ30F-5000	30 mm	KLZC6041E, KLCT32F, KLCT50F	5.000	6,00 \$
KLZ40F-5000	40 mm	KLCT32F, KLCT50F	5.000	7,00 \$
KLZ50F-5000	50 mm	KLCT32F, KLCT50F	5.000	9,00 \$
KLZ15P	15 mm	KLCT622P	2.000	2,00 \$
KLZ22P	22 mm	KLCT622P	2.000	2,00 \$

KL **ECO**
III®

*Gücün Kullanıcısı,
Kullanıcının Gücü!*

ŞARJLI DARBESİZ VİDALAMA/MATKAP



Aksesuar
13 Parça aksesuar



12 Volt



1.3 Ah



Li-Ion



10 mm



0-700 dev/dk

KE2213NM

30 \$

Elektronik / Sağ-Sol	✓ / ✓
Akü	12 V / 1.3 Ah Li-Ion
Maksimum Tork	19 Nm
Yüksüz Hızı	0-700 dev/dk
Mandren Kapasitesi	10 mm
Tork Kademesi	18+1
Taşıma Çantası / Çift Akü	✓ / -
Koli Adedi	10



ŞARJLI DARBELİ VİDALAMA/MATKAPLAR



Aksesuar
16 Parça aksesuar



12 Volt



2.0 Ah



Li-Ion



Çift Akü



10 mm



0-350/0-1350 dev/dk

KE2220DM-DB

52 \$



Elektronik / Sağ-Sol	✓ / ✓
Akü	12 V / 2.0 Ah Li-Ion
Maksimum Tork	23 Nm
Yüksüz Hızı	0-350/0-1350 dev/dk
Mandren Kapasitesi	10 mm
Tork Kademesi	21+3
Taşıma Çantası / Çift Akü	✓ / ✓
Koli Adedi	10



ŞARJLI DARBELİ VİDALAMA/MATKAPLAR



Aksesuar
42 Parça aksesuar

 18 Volt	 1.5 Ah Mandren Kapasitesi 0.8-10 mm	 Li-Ion Yüksüz Hızı 0-350/0-1250 dev/dk
--	--	--



KE18DM-15	50 \$
Elektronik / Sağ-Sol	✓ / ✓
Akü	18 V / 1.5 Ah Li-Ion
Maksimum Tork	30 Nm
Yüksüz Hızı	0-350/0-1250 dev/dk
Mandren Kapasitesi	0.8-10 mm
Taşıma Çantası / Çift Akü	✓ / -
Koli Adedi	5



AVUÇ TAŞLAMA

Elektronik / Sağ-Sol	✓ / ✓
Güç	750 W
Disk Çapı	115 mm
Yüksüz Hızı	1200 dev/dk
Taşıma Çantası	✓

 750 W	 12000 dev/dk	 115 mm
--	---	--

/// GÜVENLİK Lİ TETİK
/// YUMUŞAK BAŞLANGIÇ

KETM1875 86 \$

ŞARJLI DARBELİ MATKAP







Elektronik / Sağ-Sol	✓ / ✓
Akü	18 V / 1.5 Ah Li-Ion
Maksimum Tork	40 Nm
Yüksüz Hızı	0-400/0-1400 dev/dk
Mandren Kapasitesi	10 mm
Taşıma Çantası/Çift Akü	✓ / ✓

 Li-Ion	 10 mm	 0-400/0-1400 dev/dk
---	--	--

/// ÇİFT AKÜ



Aksesuar
42 Parça aksesuar

 18 Volt	 2.0 Ah Mandren Kapasitesi 0.8-10 mm	 Li-Ion Yüksüz Hızı 0-350/0-1250 dev/dk
 Çift Akü	 0.8-10 mm	 0-350/0-1250 dev/dk



KE18DM-20DB	75 \$
Elektronik / Sağ-Sol	✓ / ✓
Akü	18 V / 2.0 Ah Li-Ion
Maksimum Tork	30 Nm
Yüksüz Hızı	0-350/0-1250 dev/dk
Mandren Kapasitesi	0.8-10 mm
Taşıma Çantası / Çift Akü	✓ / ✓
Koli Adedi	5

DARBELİ MATKAP



Güçü 600 W	Yüksüz Hızı 0-3100 dev/dk	Mandren Kapasitesi 2-13 mm
---------------	------------------------------	-------------------------------

KE5513DM

20 \$

Elektronik / Sağ-Sol	✓ / ✓
Güçü	600 W
Yüksüz Hızı	0-3100 dev/dk
Mandren Kapasitesi	2-13 mm
Koli Adedi	10

PNÖMATİK MATKAP



Güçü 820 W	Yüksüz Hızı 0-1050 dev/dk	Darbe Oranı 0-4700 dar/dk
Aksesuar 5 Parça aksesuar	Delme Kapasitesi 26 mm	Darbe Gücü 2.8 J

KE8226PM

55 \$

Elektronik / Sağ-Sol	✓ / ✓
Güç	820 W
Yüksüz Hızı	0-1050 dev/dk
Darbe Oranı	0-4700 dar/dk
Darbe Gücü	2.8 J
Delme Kapasitesi	26 mm
Taşıma Çantası	✓
Koli Adedi	4

KIRICI / DELİCİLER



Güçü 1400 W	Maks. Delme Kapasitesi 38 mm	Darbe Gücü 10 J
Uç Tutucu SDS Max	Tutma Kolu Aktif Titreşim Kontrolü	Ağırlık 6.6 kg

KE10KD

150 \$

Elektronik / Sağ-Sol	✓ / -
Güçü	1400 W
Yüksüz Hızı	0-520 dev/dk
Darbe Oranı	0-4100 dar/dk
Darbe Gücü	10 J
Maks Delme Kapasitesi	38 mm
Salınımlı Tutma Kolu	✓
Uç Tutucu	SDS Max
Ağırlık	6.6 kg
Taşıma Çantası	✓
Koli Adedi	2



Güçü 1250 W	Maks. Delme Kapasitesi 40 mm	Darbe Gücü 12 J
Uç Tutucu SDS Max	Tutma Kolu Aktif Titreşim Kontrolü	Ağırlık 7.6 kg

KE12KD

200 \$

Elektronik / Sağ-Sol	✓ / -
Güçü	1250 W
Yüksüz Hızı	125-450 dev/dk
Darbe Oranı	1500-4300 dar/dk
Darbe Gücü	12 J
Maks Delme Kapasitesi	40 mm
Salınımlı Tutma Kolu	✓
Uç Tutucu	SDS Max
Ağırlık	7.6 kg
Taşıma Çantası	✓
Koli Adedi	2

AVUÇ TAŞLAMA



- /// GÜVENLİKLİ TETİK
- /// YUMUŞAK BAŞLANGIÇ

KE75115AT

26 \$

Elektronik / Sağ-Sol	✓ / ✓
Güç	750 W
Disk Çapı	115 mm
Yüksüz Hızı	12000 dev/dk
Taşıma Çantası	✓
Koli Adedi	6

DEVİR AYARLI AVUÇ TAŞLAMA



- /// GÜVENLİKLİ TETİK
- /// YUMUŞAK BAŞLANGIÇ

KE90125AT

30 \$

Elektronik / Sağ-Sol	✓ / ✓
Güç	900 W
Disk Çapı	125 mm
Yüksüz Hızı	3000-11000 dev/dk
Taşıma Çantası	✓
Koli Adedi	6

POLİSAJ MAKİNASI



KE12180PS

48 \$

Elektronik / Sağ-Sol	✓ / ✓
Güç	1200 W
Disk Çapı	180 mm
Yüksüz Hızı	600-3000 dev/dk
Taşıma Çantası	✓
Koli Adedi	4

BÜYÜK TAŞLAMALAR



KE20180BT

65 \$

Elektronik / Sağ-Sol	✓ / ✓
Güç	2000 W
Disk Çapı	180 mm
Yüksüz Hızı	8500 dev/dk
Taşıma Çantası	✓
Koli Adedi	2



KE20230BT

65 \$

Elektronik / Sağ-Sol	✓ / ✓
Güç	2000 W
Disk Çapı	230 mm
Yüksüz Hızı	6600 dev/dk
Taşıma Çantası	✓
Koli Adedi	2

GRAVÜR TAŞLAMA



Güçü
135 W



Yüksüz Hızı
8000 - 33000 dev/dk

Aksesuar
* 200 Parça Set
* Esnek Şaft

KE135GT

35 \$

Elektronik / Sağ-Sol	✓ / ✓
Güç	135 W
Yüksüz Hızı	8000-33000 dev/dk
Taşıma Çantası	✓
Koli Adedi	8

EKSANTRİK ZIMPARA



Güçü
300 W



Dakikada Titreşim Sayısı
6000-13000 tit/dk



Zımpara Ölçüsü
125 mm

KE30125EZ

30 \$

Elektronik / Sağ-Sol	✓ / ✓
Güç	300 W
Zımpara Ölçüsü	125 mm
Dakikada Titreşim Sayısı	6000-13000 tit/dk
Taşıma Çantası	✓
Koli Adedi	8

DEKUPAJ TESTERE



Güçü
400 W



Yüksüz Hızı
500-3000 dev/dk



Kesme Kapasitesi
Ahşap: 65 mm
Çelik: 6 mm
Alüminyum: 20 mm

KE4030DT

22 \$

Elektronik / Sağ-Sol	✓ / ✓
Güç	400 W
Yüksüz Hızı	500-3000 dev/dk
Açılı Kesim	45°
Kesme Kapasitesi	Ahşap: 65 mm Çelik: 6 mm Alüminyum: 20 mm
Taşıma Çantası	✓
Koli Adedi	10

SICAK HAVA TABANCASI



Güçü
2000 W



Hava Akımı
1.Kad.: 300 lt/dk
2.Kad.: 500 lt/dk



Sıcaklık
1.Kad.: 450°C
2.Kad.: 650°C

Aksesuar
* 5 Parça Set

KE7202SH

20 \$

Elektronik / Sağ-Sol	✓ / ✓
Güç	2000 W
Sıcaklık	1.kad.: 450° C 2.kad.: 600° C
Hava Akımı	1.kad.: 300 lt/dk 2.kad.: 500 lt/dk
Taşıma Çantası	✓
Koli Adedi	8

DAİRE TESTERE



Güçü	1400 W
Bıçak Çapı	185 mm
90° Kesme Kapasitesi	65 mm

KE14185DAT

46 \$

Elektronik / Sağ-Sol	✓/✓
Güç	1400 W
Bıçak Çapı	185 mm
Motor Devir Gücü	4800 dev/dk
90° Kesim Derinliği	65 mm
Taşıma Çantası	✓
Koli Adedi	4

GÖNYE KESME MAKİNASI



Güçü	1500 W
Yüksüz Hızı	5000 dev/dk
Bıçak Çapı	255x30 x 2.8 mm
90° Kesme Kapasitesi	75x125 mm
45° Kesme Kapasitesi	45x125 mm

KE255GK

150 \$

Güçü	1500 W
Yüksüz Hızı	5000 dev/dk
Bıçak Çapı	255 x 30 x 2.8 mm
Eğim - 0°/90°	75x125 mm
Eğim - 0°/45°	75x85 mm
Eğim - 45°/45°	45x125 mm
Eğim - 45°/45°	45x85 mm
Ağırlık	20.5 kg
Koli Adedi	1

LAZER METRE



Ölçme Hassasiyeti



± 2 mm

Lazer Sınıfı



630-670 nm,
1<mW

Ölçü Değeri Kaydetme



99 Birim

KE50LM

28 \$

Lazer Sınıfı	630-670 nm , 1<mW
Ölçme Hassasiyeti	± 2 mm
Ölçme Mesafesi	50 m
Pil	2 x 1.5 V AAA
Koli Adedi	40

- /// ALAN ÖLÇÜMÜ
- /// HACİM ÖLÇÜMÜ
- /// PISAGOR ÖLÇÜM FONKSİYONU

KAYNAK MAKİNALARI

MADE IN ITALY



Çektiği Güç



8.7 kVA

Frekans



50/60 Hz

Akım Aralığı



15-200 A

Koruma Sınıfı



IP 21 S

KE200MMA

190 \$

Giriş Voltajı	230 V
Frekans	50/60 Hz
Çektiği Güç	8.7 kVA
Akım Aralığı	15-200 A
Elektrot Çapı	1.6-5.0 mm
İzolasyon Sınıfı	F
Koruma Sınıfı	IP 21 S
Ağırlık	3.7 kg
Koli Adedi	1

- /// SICAK BAŞLANGIÇ
- /// ANTI - STICK
- /// SADECE 3.7 KG



Çektiği Güç



7.4 kVA

Frekans



50/60 Hz

Akım Aralığı



20-160 A

Koruma Sınıfı



IP 21 S

KEMMA160X

160 \$

Giriş Voltajı	230 V
Frekans	50/60 Hz
Çektiği Güç	7.4 kVA
Akım Aralığı	20-160 A
Elektrot Çapı	1.5-4.0 mm
İzolasyon Sınıfı	H
Koruma Sınıfı	IP 21 S
Ağırlık	3.8 kg
Koli Adedi	1

- /// SICAK BAŞLANGIÇ
- /// ANTI - STICK
- /// SADECE 3.8 KG

KARIŞTIRICI



Aksesuar
1 adet karıştırıcı uç



Güç
1600 W



Yüksüz Hızı
0-850 dev/dk



Karıştırma Kapasitesi
120 Lt



Uç Tutucu
M14



Uç Kapasitesi
140 mm

KE1622MX

55 \$

Elektronik / Sağ-Sol	✓ / -
Güç	1600 W
Yüksüz Hızı	0-850 dev/dk
Uç Tutucu	M14
Uç Kapasitesi	140 mm
Karıştırma Kapasitesi	120 lt
Taşıma Çantası/Aksesuar	- / ✓
Ağırlık	4.6 kg
Koli Adedi	4

ŞARJ CİHAZLARI



KEC100



KEC108

Ürün Kodu	Voltaj	Çıkış Amperi	Liste Fiyatı
KEC100	12 V	0.4 A	5,00 \$
KEC108	18 V	1.5 A	8,00 \$

LI-ION AKÜLER



KEA1213



KEA181



KEA182

Ürün Kodu	Voltaj	Akü Kapasitesi	Liste Fiyatı
KEA1213	12 V	1.3 Ah	10,00 \$
KEA181	18 V	1.5 Ah	19,00 \$
KEA182	18 V	2 Ah	23,00 \$



Güncel servis listemize QR kodu okutarak ya da kalemakina.com/yetkili-servislerimiz adresini ziyaret ederek ulaşabilirsiniz.

ŞEHİR	SERVİS ADI	ADRES	TELEFON
KALE A.Ş. SERVİS YÖNETİM MÜDÜRLÜĞÜ		Defterdar Mah. Savaklar Cad. No:15 Edirnekapı, Eyüpsultan - İstanbul	0212 533 98 34
ÇÖZÜM SERVİSLİK HİZMETLERİ		Altınşehir Mah. Kumru Cad. No : 35B Ümraniye - İSTANBUL	0530 528 13 48
ADANA	Erol Teknik	Ulu Camii Mah. 25020 Sok. No:6/B Seyhan	(533) 362 24 15
AFYONKARAHİSAR	Kardeş Bobinaj Elektrik	Veysel Karani Mah. 1135 Sok. No:26/A Merkez	(532) 397 79 04
AĞRI	Mak-Tek Servis ve El Aletleri	Yavuz Mh. 100. Yıl Cad. Gök Hamamı Yanı / Merkez	(544) 378 88 68
AKSARAY	Çelikler Hırdavat	Yeni San. Sit. 2023 Sok. No:1 Merkez	(537) 649 41 70
AMASYA	Deniz Bobinaj	Hacılar Meydanı Mh. Akıncılar Sk. No: 17 / B / Merkez	(543) 952 57 91
ANKARA	Anı Makina	1199 Sokak No:28 Ostim Yeni Mahalle	(312) 354 76 24
ANKARA	Aydemir Bobinaj	1178.Sk (2. Sok.) No:89 Ostim Yeni Mahalle	(312) 354 29 28
ANKARA	Gazi Teknik	Taştop Sokak No:75/A Siteler Altındağ	(312) 348 79 89
ANTALYA	Çağ-Tek Makina	Cumhuriyet Mah. Eski San.Sit. 664. Sok. No:29 Muratpaşa	(242) 343 29 31
AYDIN	Enerji Teknik Bobinaj	Yeni Mah. 819 Sokak Bidan Apt. No 2/B Didim	(256) 811 43 70
AYDIN	Özen Bobinaj	Ata Mah. Tepecik Bulvarı No: 39 Efeler	(256) 227 07 07
BALIKESİR	Emek Bobinaj	17 Eylül Mah. Şehit İlhan Güncan Cad. No:20/B Bandırma	(536) 893 72 89
BALIKESİR	Karesi Kaynak Merkezi	Paşaalanı Mah. 31-46 Sk. No:15/A Karesi	(533) 200 17 21
BİNGÖL	Ümit Bobinaj	Ş.Mustafa Gündoğdu Mah. Bayındırlık Cad.No:38 Merkez	(544) 842 58 00
BOLU	Garanti Bobinaj	Sanayi Sitesi 28. Blok No:2 Merkez	(374) 215 51 23
BURSA	Cantürkler Bobinaj	Nilüfer Beşevler Küçük Sanayi Sitesi Parkoop. 48.Sk No:77 Nilüfer	(224) 441 48 49
BURSA	Güney Kaynak	Alaaddin Bey Mah. 647 Sokak ZER6 Plaza No:1B/D Nilüfer	(533) 243 82 72
ÇANAKKALE	Başar Bobinaj	Namık Kemal Mh. Kaynak 2 Sk. No: 1 / A / Merkez	(541) 942 02 87
ÇANAKKALE	Ovalı Bobinaj	Hamdibey Mah. İstiklal Cad. No:160 Biga	(286) 316 65 50
ÇORUM	Emek Bobinaj	Küçük San. Sit. 23. Cad. No:5/C Merkez	(364) 234 68 84
DENİZLİ	Örsler Bobinaj	Saraylar Mah. 171 Sok. Sedef Çarşısı No: 1/C Merkez Efendi	(258) 261 42 74
DİYARBAKIR	Gama Elektrik	S.Eyyübi Mah. Urfa Yolu Üzeri Kale Koop. B Blok Altı No:33/B Merkez	(412) 237 31 58
DÜZCE	Berke Makina	Kültür Mah. 793 Sok. No:10 Merkez	(380) 524 83 83
DÜZCE	Beş Yıldız Servis Hizmetleri	Kültür Mah. Eski San. Çarşısı 792.Sok No:27 Merkez	(380) 514 70 56
EDİRNE	Engin Bobinaj	Eski Sanayi Sitesi 12. Blok No:10 Merkez	(543) 860 07 95
EDİRNE	Eray Bobinaj	Küçük Sanayi Sitesi 4. Blok No: 14 Merkez	(284) 225 26 92
ELAZIĞ	Kalender Bobinaj	Sanayi Sitesi 11. Sok. No:46 Merkez	(424) 224 85 01
ERZİNCAN	Bakırcıoğlu Elektrik Makine	Gülabibey Mah. Şehit Kenan Ardic Cad. No:44/A Merkez	(446) 223 09 59
ERZURUM	Tolga Makine	Bakırcı Mah. Cennet Çeşme Sk.Yaşam Apt. No:6/E Merkez	(442) 235 63 64
GAZİANTEP	Karaşahin Ticaret & Bobinaj	Küsget San. Sit. Anafartalar Bulvarı No:46 Şehitkamil / Gaziantep	(544) 202 06 50
GAZİANTEP	Özdemir Bobinaj	Aydın Baba Mah.İlk Belediye Başkan Cad. No 2/B Şahinbey	(342) 232 22 81
GAZİANTEP	Umut Servislik Hizmetleri	Düztepe Mah. Ömer Battal Cad.No:49 Şahinbey	(342) 231 17 33
GİRESUN	Sarı Grup	Çitlakkale Mah. Sönmez Cad. No:99/B Merkez	(545) 573 28 28
HATAY	Bal Bobinaj	Yeni Sanayi Sitesi 5.Cadde 51/B Blok No:7 Antakya	(532) 693 68 66
HATAY	Garanti Bobinaj	Güzelburç Mah. 2303 Sok. No:81 Antakya Hatay	(507) 822 31 32
HATAY	Özdemir Bobinaj	Muradiye Mah. 320/1 Sok. No:29 İskenderun	(326) 616 52 54
İSTANBUL	Altek Mekatronik	İçmeler Mah. Altunay Sok.No:1/A Tuzla	(216) 494 03 43
İSTANBUL	Ard Makina Teknik Servis	İ.O.S.B. Demirciler San. Sit. Sosyal Tesis 2 Dış Kapı:1 İç Kapı:7 Başakşehir	(212) 548 24 00
İSTANBUL	Ay-Par Elektrik	Sefaköy Fevzi Çakmak Mah. Ahmet Kocabıyık Sok. No:23-C K. Çekmece	(212) 580 96 39
İSTANBUL	Eminoğlu Makina	Merve Mah. Halife Cad. No:77/A Yenidoğan Sancaktepe	(216) 311 12 41
İSTANBUL	Ermak Grup Teknik Servis	Altınşehir Mah.Alemdağ Cad. No:626/A Ümraniye	(216) 540 46 28
İSTANBUL	Er-Şah Makina	Halil Rif. P. Mh. Yüzer Hav. Sk. Perpa Tic. Mrk. BBlok MaviAvlu K:6 No:727 Şişli	(507) 025 73 90
İSTANBUL	Fırat Dış Tic.Ltd.Şti	Tersane Cad. Zincirli Han Sok. Eyyübi Han No:3/A Karaköy	(212) 252 93 43
İSTANBUL	Kardeşler Elektrik Bobinaj	Gürsel Mah. Kağıthane Cad. No:34/A Kağıthane	(212) 224 97 54
İSTANBUL	Osga Bobinaj ve Elektrik	Ali Paşa Mah. Fatih Sultan Mehmet Cad. Sancak Özsoy San.Sit.No:6/49 Silivri	(541) 362 29 40
İSTANBUL	Özyıldız Teknik Bobinaj	Mimarsinan Merkez Mah. Tecimen San. Sitesi No:12/A Büyükçekmece	(533) 416 61 40



ŞEHİR	SERVİS ADI	ADRES	TELEFON
İSTANBUL	Sevnur Bobinaj	Eseşehir Mah. Nato Yolu Cad. No:185/A Dudullu Osb Ümraniye	(216) 527 87 67
İSTANBUL	Trk Makina Bobinaj	Altay Çeşme Mah. Bağdat Cad. Adalı Sk. No: 8/ B Maltepe	(216) 305 44 43
İSTANBUL	Turanmak Makine	Kavacık Mah. Özgür Cad. No:8/A Beykoz	(216) 425 67 88
İSTANBUL	Zirve Teknik	Turgut Reis Mah. Fatih Bulvarı No:394/C Sultanbeyli	(216) 419 24 33
İZMİR	İrfan Bobinaj	1310 Sk. No:41/B Çankaya Konak	(232) 425 35 49
İZMİR	Kent Bobinaj	Küçük Çiğli Mah. Ata Sanayi Sitesi 8780/33 Sok. No:50 Çiğli	(232) 328 10 33
İZMİR	Ulusal Teknik Servis	Gıda Çarşısı Baltalı İş Merkezi 1203 Sk. No:18-C Konak Yenisehir	(232) 469 35 33
KAHRAMANMARAŞ	Bayram Bobinaj	Yavuz Selim Mah. Yeni San. Sit. 73004. Cad. No:31/A Dulkadiroğlu	(344) 231 08 26
KARABÜK	Damla Elektrik Bobinaj	Hürriyet Mah. Aktaş Cad. No: 17/B Merkez	(541) 241 78 01
KARAMAN	Mechanic Elektrik Bobinaj	Hamidiye Mah. 735. Sok. No:2 Merkez	(545) 965 42 09
KASTAMONU	Teknik Bobinaj	İnönü Mah. İnebolu Cad. Sanayi Çarşısı No:132 Merkez	(366) 212 62 26
KAYSERİ	Akın Elektrik Bobinaj	Ambar Ağa İşleri Mah. 29. Cad. No: 84 Melikgazi	(352) 311 41 74
KAYSERİ	Akın Elektrik	Sanayi Mah. 6005. Cad.No:8/D Kocasinan	(352) 336 41 23
KOCAELİ	Efe Elektromekanik	Sanayi Mah. İzmit San. Sit.i 14 Cad. 12.Blok No:11 İzmit / Kocaeli	(262) 335 18 94
KOCAELİ	Gülsoy Bobinaj	Sultan Orhan Mah. İlyasbey Cad.1111. Sok No: 5/1 Gebze	(262) 646 92 49
KONYA	Sözenler Bobinaj	Fevzi Çakmak Mah. Kombassan Dükkanları 10562.Sk. No:8 Karatay	(332) 342 63 18
KÜTAHYA	Kudret Bobinaj	Yeni Sanayi Sitesi 19.Sok. No: 30 Merkez	(537) 976 79 04
MANİSA	Alpay Elektrik	İnönü Mah. 15. Sk. No:107/C Akhisar	(542) 268 85 84
MARDİN	Teknik Makina	Ravza Cad.46.Sk. Kanza Çarşısı 2.Kısım B/Blok Altı Zemin No:39 Artuklu	(542) 424 18 19
MERSİN	ABC Mekatronik	Siteler Mah. Sanayi Sitesi 5682 Sok. No:3/B Akdeniz	(542) 667 29 41
MERSİN	Adem Coşkun Bobinaj	İhsaniye Mah. Havuzlar Cad. Tekli Apt. No 51E Akdeniz	(535) 505 64 01
MUĞLA	Ege Teknik Bobinaj	Ören Mh. Toplu Konut Cad. San. Sit. No:12 / C / Milas	(542) 524 53 71
NEVŞEHİR	Çift Güç Elektrik	Yeni San. Sit. 8. Blok No:28 Merkez	(532) 139 13 37
NİĞDE	Emek Motor	Eski San. Sit. 1.Blok No: 2 Merkez	(388) 232 83 59
ORDU	Uzman Teknik	Karapınar Mah. 2. San. Sit. 1153. Sok. No:15/A Merkez	(452) 232 10 61
RİZE	Çemberci Bobinaj	Engindere Mah. Sanayi Sitesi F Blok No: 20 Merkez	(464) 217 45 00
SAKARYA	İr Makina Elek. San. Tic. Ltd. Şti.	İstiklal Mah. Fevzi Paşa Cad. No:36 Serdivan Sakarya	(264) 279 01 81
SAMSUN	Akış Bobinaj	Sanayi Sitesi Ulus Cad. No:31/B Merkez	(362) 238 07 23
SAMSUN	Güven Bobinaj Atölyesi	Eski Sanayi Sitesi 29. Sok. No:6 Canik	(362) 228 83 96
SİVAS	Bayraktar Elektrik	Camii Kebir Mah. Mahkeme Çarşısı Cad. No: 40/C Merkez	(346) 221 47 55
ŞANLIURFA	Ay Elektrik	Kadioğlu Mah. Vali Fuat Cad. Samsat Kapı Avaroğlu Garajı No:7 Eyyübiye	(414) 215 74 76
TEKİRDAĞ	Birkan Teknik	Şeyhsinan Mah. Ereğli Sok. Kılavuz İş Hanı No:2 Çorlu	(282) 654 50 91
TEKİRDAĞ	Aygün Havalı Teknik	Hıdırağa Mah. Salih Omurtak Cad. Kara İbrahim Sok. No:4-6A Çorlu Tekirdağ	(534) 320 02 03
TEKİRDAĞ	Çetin Elektrik Bobinaj	100. Yıl Mah. Mehmet İlhan Sok. No:12/1C Süleymanpaşa	(282) 263 86 60
TEKİRDAĞ	Özyıl Elektrik	Küçük Sanayi Sit. Fevzipaşa Mah. Hayri Batur Cad. 6.Blok No:7-6/2 Çerkezköy	(282) 726 67 04
TEKİRDAĞ	Yıldırım Bobinaj	Gazi M. Kemal Paşa Mah. Çorbacı Sok. Cemilbey Apt. No:23/1 Çerkezköy	(539) 585 85 74
TOKAT	Çetin Elektrik Bobinaj	Sanayi Sitesi Cami Altı No: 22 Merkez	(356) 214 63 07
TRABZON	Saran Bobinaj	Değirmendere Mah. Rize Cad. Altın Sok. No:6 Ortahisar	(533) 479 12 32
VAN	Kutlu Elektronik Ve Bobinaj	Ercişli Emrah Sok. Alçekiç Psj.No:20 İpekyolu	(432) 214 83 13
ZONGULDAK	Aytekin Elektrik	Kışla San. Sit. I Blok No: 24 Karadeniz Ereğli	(372) 316-3971
UŞAK	Akbulut Bobinaj	İslice Mah. 1. Bereket Sk. Göğeroğlu İş Hanı No: 1 / E / Merkez	(553) 560 01 54
İĞDIR	Aslan Teknik	Cumhuriyet Mh. Kazım Karabekir Cad. No: 29 / A / Merkez	(545) 212 38 55



Satın aldığınız **KLPRO, KLECO, HiKOKI** markalı ürünlerde geçerli www.kalemakina.com/3yilgaranti web sitesi üzerinden sisteme kayıt olmanız, fatura tarihi itibariyle 15 gün içerisinde satın aldığınız ürünlerin model adı, satış fatura numarası ve fatura tarihi bilgilerini eksiksiz olarak girmeniz yeterli olacaktır.

HiKOKI
Gücün Profesyoneli, Profesyonelin Gücü!

KL PRO
Gücün Ustası, Ustanın Gücü!

KL ECO
Gücün Kullanıcısı, Kullanıcının Gücü!

KALE

Gücün Kalesi, Kale'nin Gücü!

KALE HIRDAVAT ve MAKİNA A.Ş.
Defterdar Mah. Savaklar Cad. No:15 Eyüpsultan / İSTANBUL

Tel: 02125335255
www.kalemakina.com